



Зернозбиральні комбайни

LEXION

6800 6700



Дійсно вражаюча
продуктивність.
LEXION.

Коли ви розпочинаєте жнива, які стануть підсумком вашої наполегливої річної праці, ви маєте бути певні у бездоганній взаємодії всіх ваших машин. При цьому ключова роль у вашому парку відводиться зернозбиральному комбайну. Адже він є вирішальним фактором стабільної продуктивності протягом сезону з року в рік.

Оптимізовані моделі LEXION є найефективнішими комбайнами на ринку як за обмолоченою площею, так і зібраним збіжжям. Їх сильні сторони проявляються саме тоді, коли вам дійсно потрібна максимальна продуктивність, зокрема за важких умов збирання. Ви економите час і паливе, а працюєте ще ефективніше, ніж будь-коли. LEXION, як ключовий гравець під час жнив, збере ваш урожай у належний час, економно та надійно.



Зменшіть споживання пального та збільшіть врожайність.

Ви працюватимете з прибутком лише тоді, коли кожна машина вашого парку використовуватиметься з максимально можливою ефективністю. Саме за несприятливих умов основними критеріями успіху стають найвища продуктивність та ефективність. Топові моделі LEXION вражають надзвичайно помірним споживанням пального, яке може бути на рівні 1 літра на тонну за найвищої пропускної здатності, і проявляють свою максимальну продуктивність саме тоді, коли вона дійсно необхідна. Відкрийте для себе новий еталон ефективності.

**Підвищуйте власну продуктивність з комфортом у новій кабіні LEXION.**

Саме тоді, коли жнива вже на фінішній прямій, вам як ніколи потрібно зберегти максимальну концентрацію уваги і відносну легкість в тілі. Тому в новій кабіні LEXION усе налаштовано на комфорт. Вона пропонує значно більше свободи і простору для вашої голови, плечей, рук та ніг, поряд із приємним внутрішнім автоматичним мікрокліматом. Продуманий концепт керування дозволяє використати увесь потенціал комбайна. А яскравий термінал CEBIS надає вам чітку інформацію, аби ви мали змогу охопити всі важливі дані одним поглядом. Влаштовуйтеся зручніше й підвищуйте свою продуктивність.

Досягайте найкращих результатів, навіть коли часу обмаль.

Якщо ваші жнива обмежені строками, вам потрібні безкомпромісні результати. З правильною підтримкою можна забезпечити точність навіть тоді, коли часу катма. SEMOS AUTO HEADER — перша система підтримки оператора, яка автоматично підлаштовує параметри жнивarki, такі як довжина робочого столу й положення мотвила, відповідно до умов збирання. Це забезпечує однорідний потік рослинної маси й покращує продуктивність і якість роботи систем обмолоту, сепарації та очистки. Даний елемент автоматизації процесу комбайнування пропонує вам вищий рівень впевненості. Відчуйте, як одне натискання кнопки підвищує точність роботи та знімає навантаження з оператора.

**Жнива по-новому. CLAAS LEXION.**

Ефективність	6
Точність	8
Комфорт	10
Надійність	12

Автоматичне керування жнивarkою	14
Похила камера	16

Потік маси	18
APS SYNFLOW WALKER	20
Система обмолоту	22
Клавішний соломотряс	24
Система очистки	26
Транспортування зерна	28
Розподілення половини та соломи	30

CLAAS POWER SYSTEMS	32
DYNAMIC POWER	34
DYNAMIC COOLING	36
Привод ходової частини та концепція привода	38
TERRA TRAC	40

Кабіна	42
Комфортна кабіна	44
Концепція керування	46

Цифрові рішення	48
SEMOS AUTOMATIC	50

Системи підтримки оператора	52
Системи керування	56
Управління даними	58

Технічне обслуговування	60
CLAAS Service & Parts	64
Технологія в деталях	66
Аргументи	68
Технічні характеристики	71

APS SYNFLOW WALKER збільшує продуктивність і якість соломи.
Сторінка 20

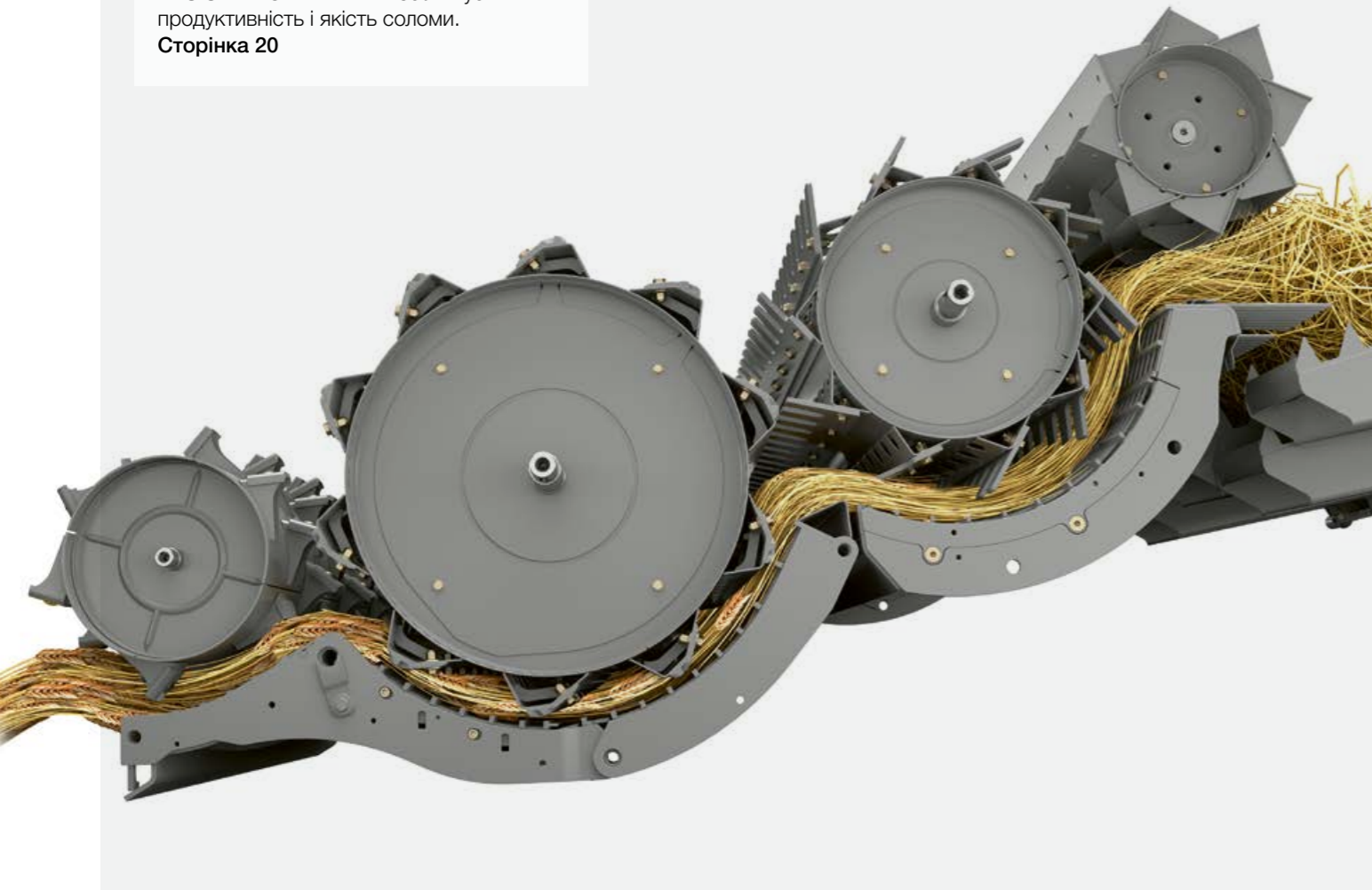

Зі швидкістю 40 км/год ви швидко дістанетесь потрібного місця.
Сторінка 38



Підвищуйте врожайність.

Вражаюча продуктивність перетворюється у рентабельну ефективність. Топові моделі LEXION забезпечують максимальну продуктивність саме тоді, коли це дійсно необхідно вашим операторам. Так ви економите час і паливе та отримуєте більше продуктивності, ніж будь-коли раніше.

Ефективність — це успіх:

- Система обмолоту APS SYNFLOW WALKER з максимальною продуктивністю сепарації.
- Великий молотильний і сепараційний барабани з прямолінійним потоком рослинної маси.
- Паралельне налаштування зазорів підбарабання із захистом від перенавантаження.
- Зерновий бункер об'ємом до 13 500 л і продуктивністю вивантаження 180 л/с.
- Інтелектуальне керування двигуном DYNAMIC POWER.
- DYNAMIC COOLING в усіх моделях.
- JET STREAM — система очистки зерна в серійній комплектації.
- Максимальна швидкість 40 км/год для колісних машин та машин з TERRA TRAC.
- Жнивarki до 12,30 м.



JET STREAM бездоганно очищує ваше зерно.
Сторінка 26

13 500 літрів вивантажується за 75 секунд.
Сторінка 28



DYNAMIC COOLING забезпечує охолодження відповідно до потреб.
Сторінка 36



DYNAMIC POWER економить до 10% пального.
Сторінка 34



Погляньте, скільки тут переваг.

Scan me.

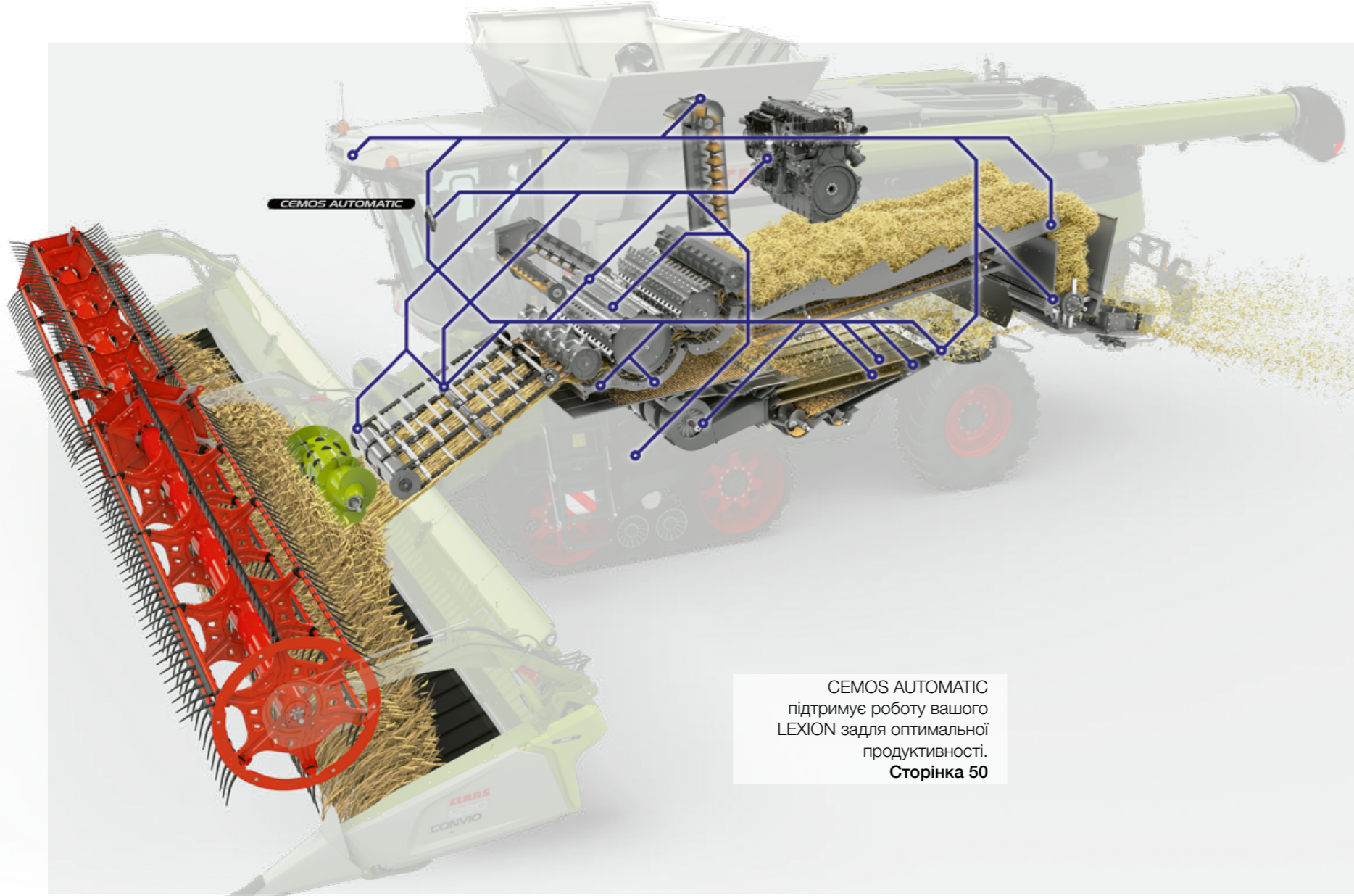

CEMOS AUTOMATIC підтримує роботу вашого LEXION задля оптимальної продуктивності.
Сторінка 50



AUTO SLOPE полегшує роботу на схилах.
Сторінка 52



FIELD SCANNER звільняє ваші руки.
Сторінка 56



Система CEMOS AUTO CHOPPING відзначена срібною медаллю Німецького сільськогосподарського товариства (DLG) в 2019 році.
Сторінка 30

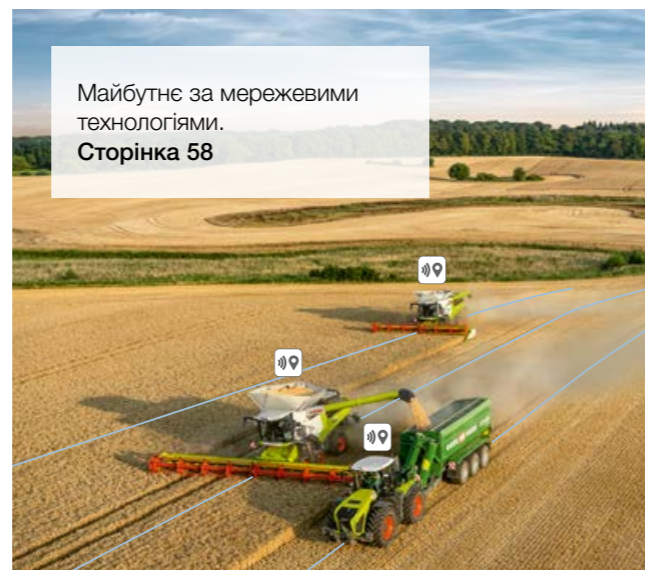

Майбутнє за мережевими технологіями.
Сторінка 58



CEMOS AUTO HEADER активно регулює положення мотовила й робочого стола жнивarki VARIO.
Сторінка 52

НОВИНКА



Використовуйте його інтелект.

Щоб підвищити продуктивність ваших жнив, вам потрібен комбайн, який думає не лише точно, але й на крок уперед. Такі самонавчальні системи підтримки оператора LEXION як CEMOS AUTOMATIC, що працюють у фоновому режимі, підтримують оператора під час кожної хвилини жнив.

Точність дає прибуток:

- CEMOS AUTOMATIC постійно оптимізує роботу системи обмолоту й очистки, а також потік рослинної маси.
- CEMOS AUTO THRESHING також регулює подовжувач та заслінку основного підбарабання.
- CEMOS AUTO CHOPPING оптимізує обробку соломи й витрату пального.
- FIELD SCANNER розпізнає краї хлібостою та технологічні колії.
- TELEMATICS документує робочі дані, переміщення та дані врожайності й передає їх у хмару.
- CEMOS AUTO HEADER активно регулює положення мотовила й робочого стола жнивarki VARIO.
- Завдяки CEMOS CONNECT усі комбайни спорідненої моделі працюють з однаково ефективними налаштуваннями.



Дізнайтесь, як точність надає вам більше переваг.



НОВИНКА

Комфортна кабіна LEXION пропонує більше комфорту й можливостей для керування.
Сторінка 44

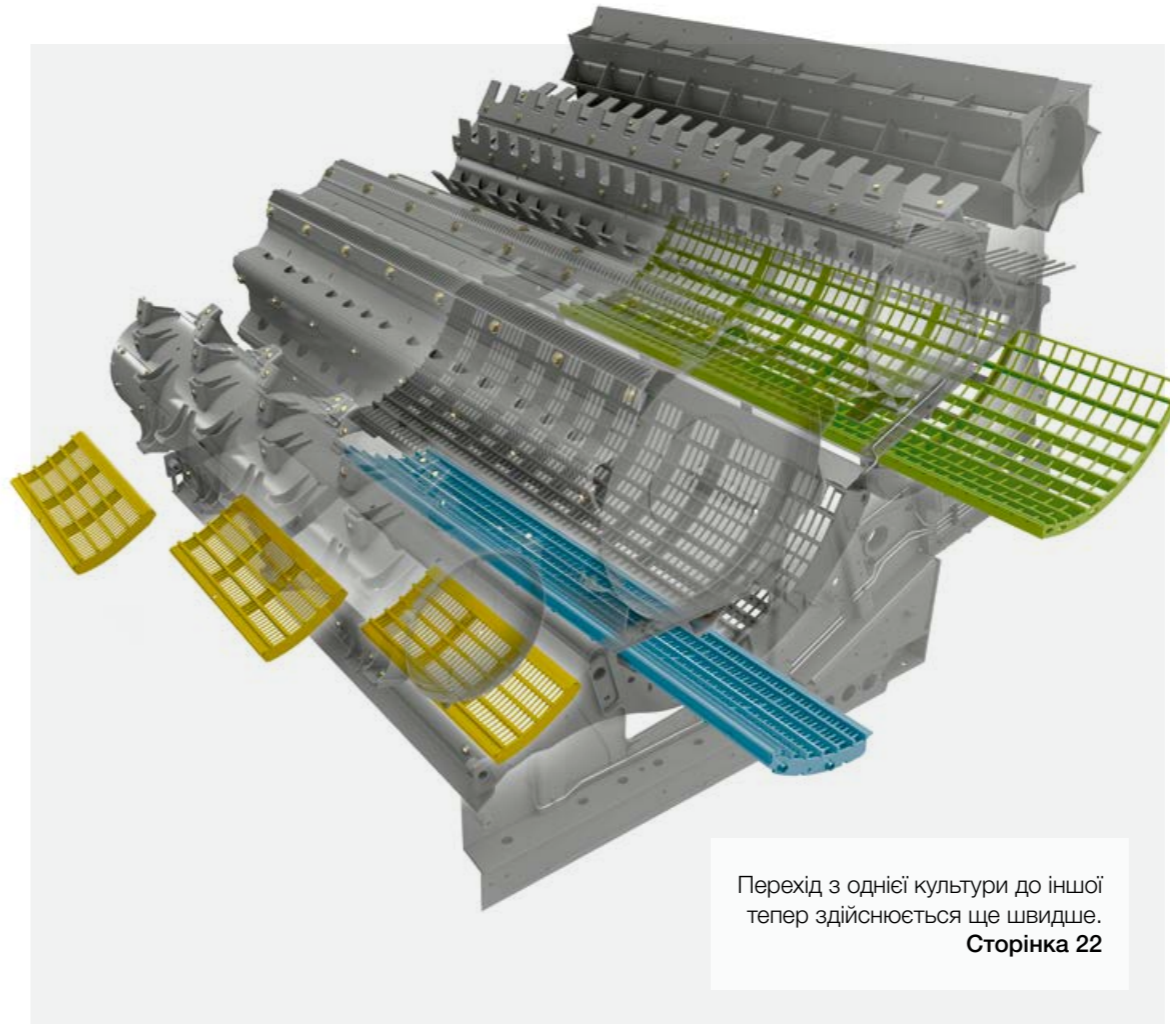

Ви можете дозволити собі працювати довше.

LEXION полегшує роботу в полі, а іноді повністю бере її на себе. Його функції надають кожному оператору максимально можливий рівень індивідуальної допомоги, щоб він залишався сконцентрованим і продуктивним, незалежно від того, наскільки рано він починає роботу й наскільки пізно її завершує.

Комфорт підвищує працездатність:

- Термінал CEBIS із сенсорним екраном та повзунковими регуляторами для CEMOS AUTOMATIC.
- Швидкий перехід з однієї культури на іншу за декілька нескладних операцій.
- Збільшене оглядове вікно зернового бункера для швидкого контролю зібраної маси.
- Вивантажувальна труба з кутом повороту 105°.
- Кондиціонер із повністю новою системою подачі повітря дбає про те, щоб голова була в прохолоді, а ноги в теплі.
- Великі речові відсіки в середній стійці та холодильник під сидінням помічника.
- Цифрове радіо з пристроєм гучного зв'язку.
- Світлодіодне робоче й сервісне освітлення доступне в різних модифікаціях.

Перехід з однієї культури до іншої тепер здійснюється ще швидше.
Сторінка 22



НОВИНКА

Поворотний наконечник на вивантажувальному шнеку точно спрямовує потік рослинної маси.
Сторінка 28



Сенсорний екран CEBIS не складніший у керуванні за ваш смартфон.
Сторінка 46



Багатофункціональний джойстик CMOTION із інтуїтивно зрозумілим керуванням.
Сторінка 46



Дізнайтеся, чому комфорт важливий для успішних жнив.

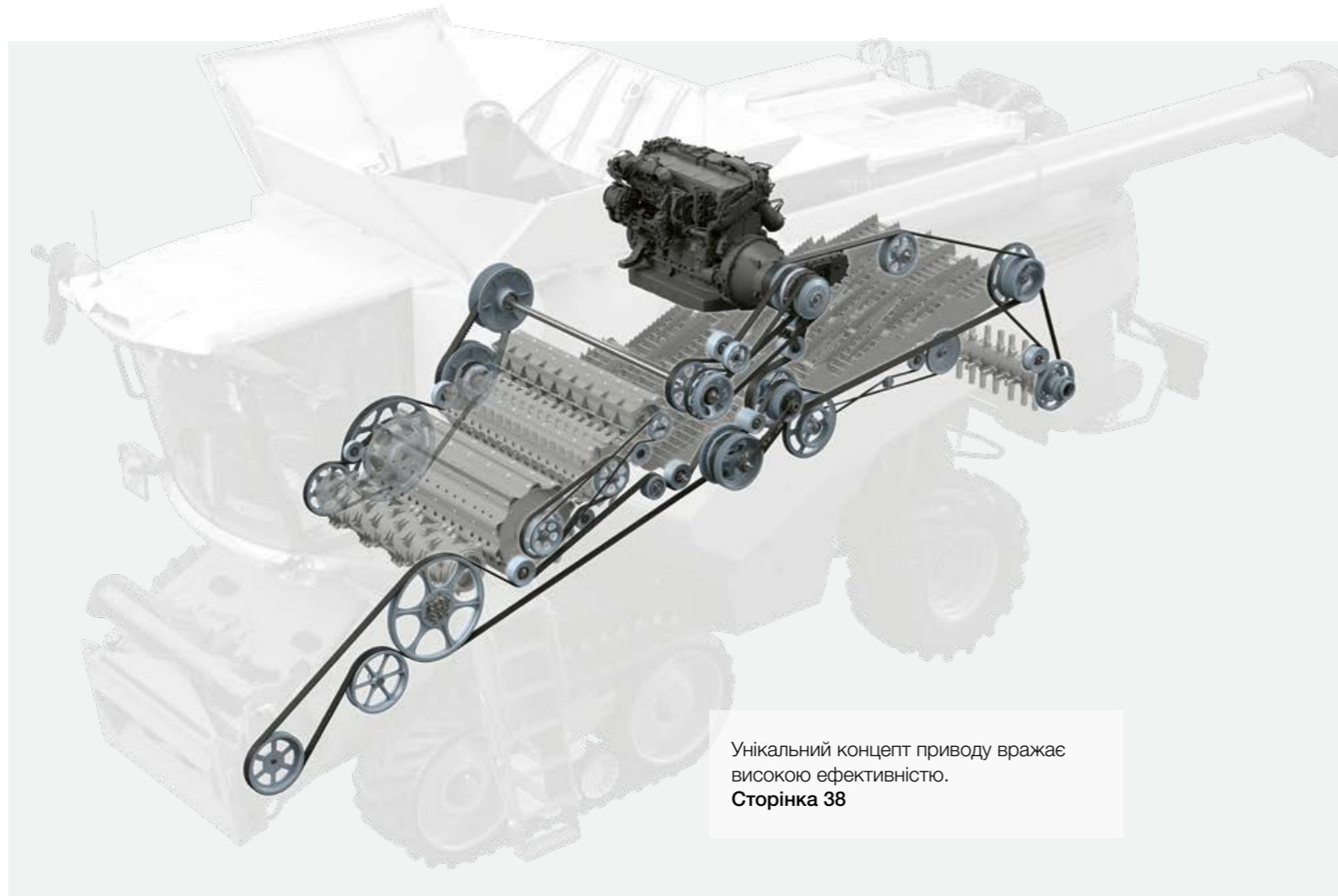

Унікальний концепт приводу вражає високою ефективністю.
Сторінка 38



Усіх точки технічного обслуговування легко доступні.
Сторінка 60



Ви можете покластися на нього.

Якщо комбайн задає стандарт потужності й продуктивності, він повинен робити це і щодо витривалості та надійності. Інтелектуальна концепція приводу LEXION є одним із багатьох факторів, що забезпечують низьку вартість технічного обслуговування та високу експлуатаційну надійність.



Компоненти PREMIUM LINE мають надзвичайну зносостійкість і дуже високий термін служби.
Сторінка 62

Надійність, котра робить вас впевненим:

- Централізована система мащення для всіх основних точок, включно з варіаторами.
- Вбудований захист від перенавантаження запобігає забиванню системи обмолоту.
- Потужна витяжка пилу зі збільшеним перерізом.
- Зубо-пасовий скребковий транспортер для V-подібної похилі камери й камери HP з вдвічі вищим ресурсом порівняно з ланцюговим скребковим транспортером.
- Занижене днище в похилій камері для більшої пропускної здатності.
- Гнучкі сервісні послуги MAXI CARE для вищої експлуатаційної надійності.
- Деталі, що зазнають сильного навантаження, у спеціальному зносостійкому виконанні PREMIUM LINE.
- Remote Service для швидкого й простого технічного обслуговування та сервісної підтримки.

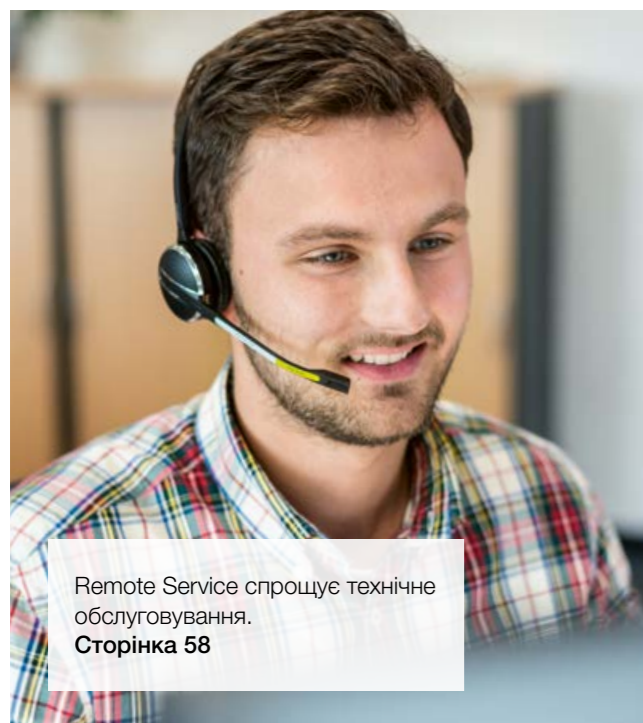

Remote Service спрощує технічне обслуговування.
Сторінка 58

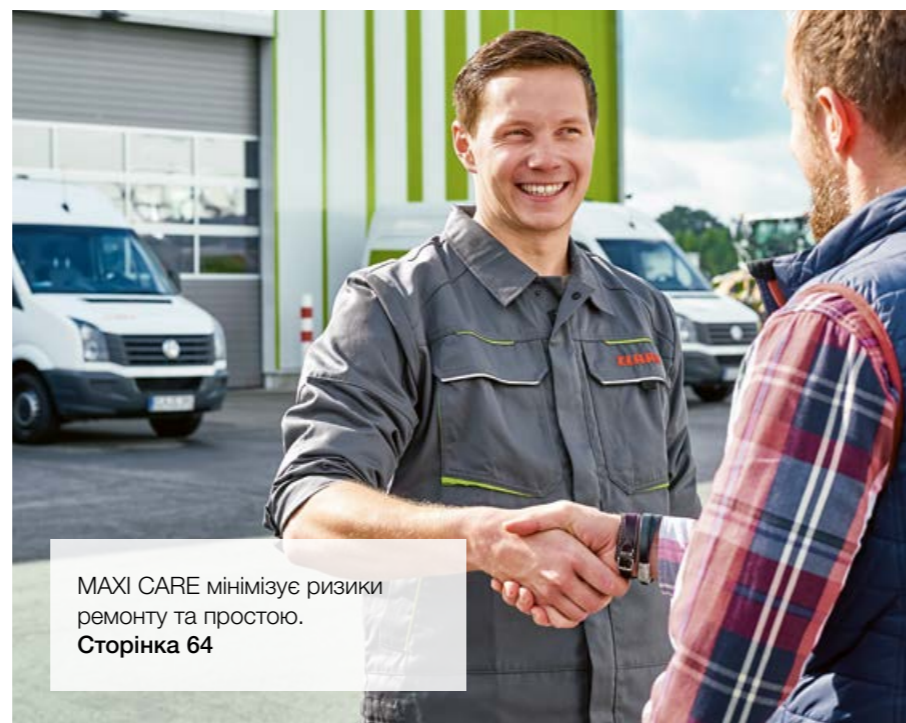

MAXI CARE мінімізує ризики ремонту та простою.
Сторінка 64

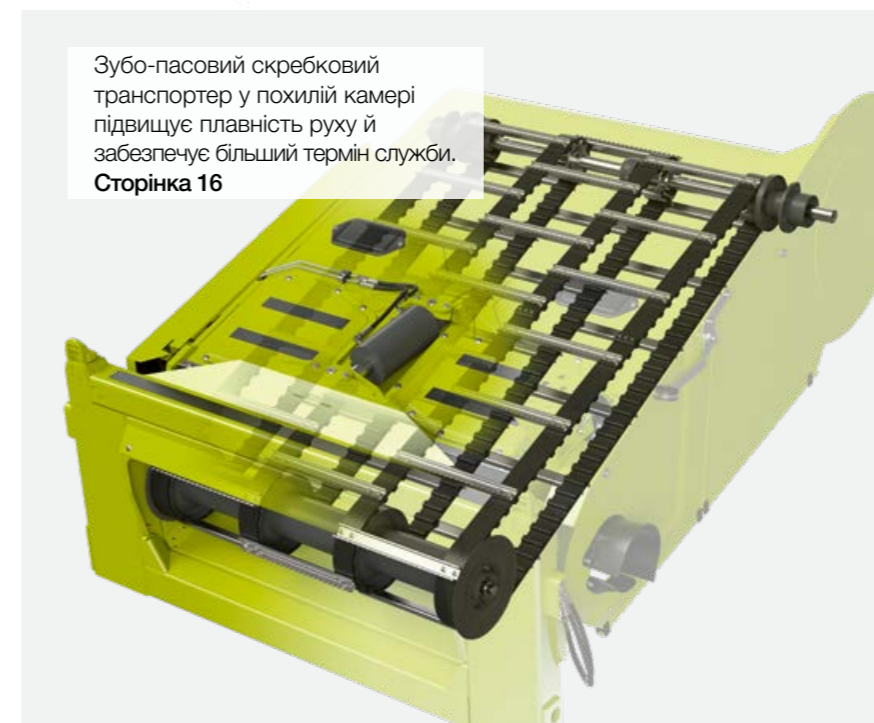

Зубо-пасовий скребковий транспортер у похилій камері підвищує плавність руху й забезпечує більший термін служби.
Сторінка 16



Познайомтесь із сильними сторонами LEXION.

Scan me.

Комбайн розпізнає жнивarkoю, тож у вас менше роботи.

Відмінний зріз з самого початку.

З правильною жнивarkoю ви ефективно й продуктивно жнивете вже з першої хвилини. Автоматичне розпізнавання жнивarkи допомагає вам і вашому LEXION ще швидше приступити до роботи.



VARIO
1230 / 1080 / 930 / 770 /
680 / 620 / 560 / 500

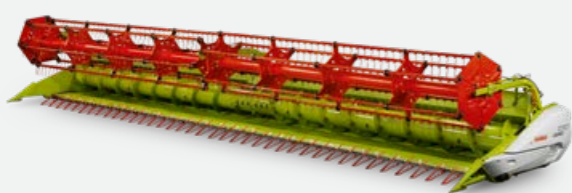

CERIO
930 / 770 / 680 / 620 / 560

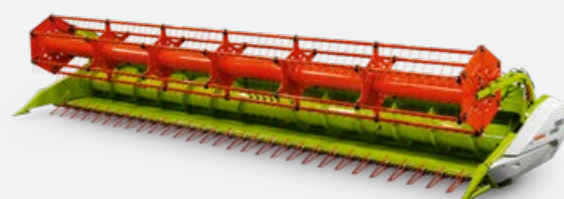

Складані жнивarkи
C 540 / 450



CONVIO / CONVIO FLEX
1230 / 1080 / 930 / 770



MAXFLEX
930 / 770 / 680 / 620 / 560



CORIO / CORIO CONSPEED
1275 / 1270 / 890 / 880 / 875 / 870 /
675 / 670



SUNSPEED
16-70 / 12-75 / 12-70 / 8-75 / 8-70



SWATH UP
450



Автоматичне розпізнавання жнивarkи економить час.
LEXION автоматично налаштовує важливі параметри. Для цього модуль жнивarkи передає йому наступну інформацію: тип жнивarkи, робоча ширина, кількість секцій, положення мотовила, положення паркування, а також задані значення AUTO CONTOUR для робочої ширини й лічильника площі.

Ви отримуєте вигоду з самого початку.

- Комбайн готовий до жнив за мить.
- Керування стало значно простішим і легшим.
- Положення мотовила, робочого стола жнивarkи VARIO й похилої камери беруться в розрахунок для уникнення зіткнень і пошкоджень.

AUTO CONTOUR забезпечує точніше зрізування.

AUTO CONTOUR точно адаптує кожен жнивarkoю до рельєфу поля. Копіювальні скоби під жнивarkoю реагують на нерівності ґрунту, а датчики реєструють ці відхилення та ініціюють роботу відповідних гідроциліндрів. Потрібна висота зрізування налаштовується в SEBIS.

Розвантажте себе.

- AUTO CONTOUR амортизує та захищає жнивarkoю.
- Значно легша робота зі жнивarkoю великої ширини.
- Відчутна перевага для оператора при роботі вночі, під час збирання полеглих зернових, на схилах і кам'янистих ґрунтах.
- У результаті підвищується продуктивність, а відповідно й економічна ефективність експлуатації LEXION.

Оберіть жнивarkoю, яка підходить для вас.
combine-front-attachments.claas.com

Похила камера впорається з будь-яким завданням.

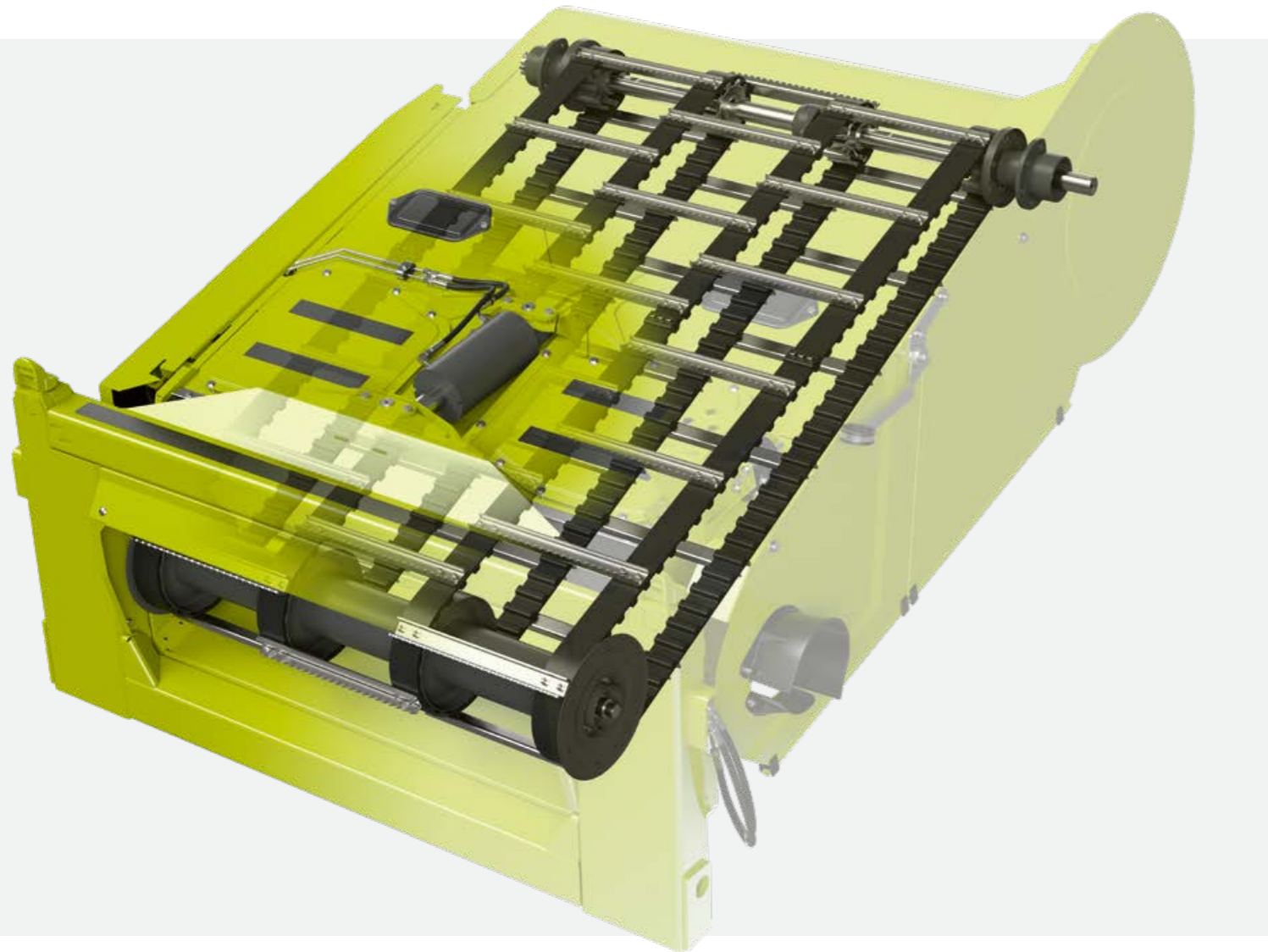

Зубо-пасовий скребковий транспортер з удвічі більшим строком служби.

Витривалість і мінімальне технічне обслуговування.

Опція: зубчасті паси, на які монтуються посилені скребки, можна обрати для V-подібної похилої камери й похилої камери HP. Зубо-пасовий транспортер працює значно плавніше й тихіше, ніж звичайний ланцюговий. Окрім цього, він вимагає мінімум технічного обслуговування і має високу стійкість до каміння та інших сторонніх предметів.

Для захисту машини під час запуску жнивarki й похилої камери автоматична система плавного пуску знижує пікові навантаження. Фрикційна муфта захищає зубчасті паси транспортера від перенавантаження.

Ефективна похила камера забезпечує вищу продуктивність.

- Зубо-пасовий транспортер (опція для V-подібної похилої камери й похилої камери HP) значно надійніший, ніж ланцюговий.
- Система забору пилу великого перерізу забезпечує ще більшу продуктивність аспірації.
- Додатковий вентилятор на похилій камері запобігає накопичуванню пилу.
- Для регулювання висоти вхідного вальця не потрібні інструменти.
- Занижене днище забезпечує ще більшу пропускну здатність.



Похила камера.

Універсальна похила камера з механічним натяжним пристроєм пропонується як з ланцюговим або зубо-пасовим транспортером, так і з відкритим, або закритим вхідним вальцем. Вона розрахована на будь-які жнивarki робочою шириною до 13,80 м або жниварок для кукурудзи до 9 м.



V-подібна похила камера.

V-подібна похила камера забезпечує швидке механічне регулювання кута зрізу. У такий спосіб ви можете збирати полегли культури, сою та трави легше та з меншими втратами, оскільки значно зменшується нагромадження маси. V-подібну похилу камеру можна замовити з ланцюговим або зубо-пасовим транспортером, і як з відкритим, так і з закритим вхідним вальцем.



Камера HP.

За допомогою багатифункціонального джойстика в кабіні, ви можете плавно регулювати кут зрізування похилої камери HP в діапазоні від -8° до $+11^\circ$ на повному ході зі змонтованою жнивarkою. У CEBIS можна зберегти індивідуальний кут зрізування для кожного з чотирьох варіантів висоти зрізування. Це дозволяє швидко й просто реагувати на різні умови збирання врожаю.



Усе для безпечних жнив.

Зупинник жнивarki забезпечує ефективний захист від сторонніх предметів. В аварійній ситуації жнивarkу можна негайно зупинити багатифункціональним джойстиком. Для усунення заторів застосовується плавне реверсування з високим пусковим крутним моментом. Повільна подача рослинної маси після реверсування дозволяє уникнути пікових навантажень. Керування всіма функціями є досить чутким.

Його технологічність не можна сповільнити.

Керована максимальна продуктивність.

Похила камера, система обмолоту, система вторинної сепарації, система переробки соломи — високотехнологічні виконавчі вузли LEXION справляються з будь-якими умовами. Цей зернозбиральний комбайн має все необхідне для високої продуктивності під час жнив. Крім того, він вражає інтелектуальними системами підтримки оператора, котрі дозволяють вам постійно керувати ним на межі продуктивності.

Коли хороший потік маси стає найкращим.

Оператори LEXION завжди працювали з надзвичайною віддачею. Максимальна продуктивність і ефективність зашиті в ДНК цієї машини. Так буде і в майбутньому.

- Система обмолоту APS SYNFLOW WALKER може впоратися з усіма видами культур. CEMOS AUTO THRESHING налаштовує її автоматично та точно.
- Чисте зерно коштує грошей. Тому JET STREAM дбає про його чистоту.
- AUTO CONTOUR розвантажує вас під час кожного використання. LEXION веде жниварку точно над поверхнею поля.
- Мінімізуйте час простою. Зупинник жниварки запобігає потраплянню сторонніх предметів до системи обмолоту.
- Уникайте пікових навантажень. Після реверсування повільну подачу маси можна контролювати інтуїтивно.
- Ви можете використовувати стандартну похилу камеру універсально для всіх доступних жниварок.
- Налаштуйте кут зрізування відповідно до умов збирання врожаю. З V-подібною похилою камерою його можна регулювати механічно.
- Збирайте всі види культур без жодних проблем. З похилою камерою HP ви можете легко регулювати кут зрізування з кабіни.
- Він відмінно обробляє солому. Радіальний розподільник точно укладає її навіть за сильного бокового вітру, великої кількості матеріалу або на схилі.



Швидкий потік рослинної маси від похилої камери до половорозкидача.



Scan me.

APS SYNFLOW WALKER

прискорює ваші жнива.

APS SYNFLOW WALKER



Відчуйте ідеальний потік рослинної маси в дії.

Scan me.

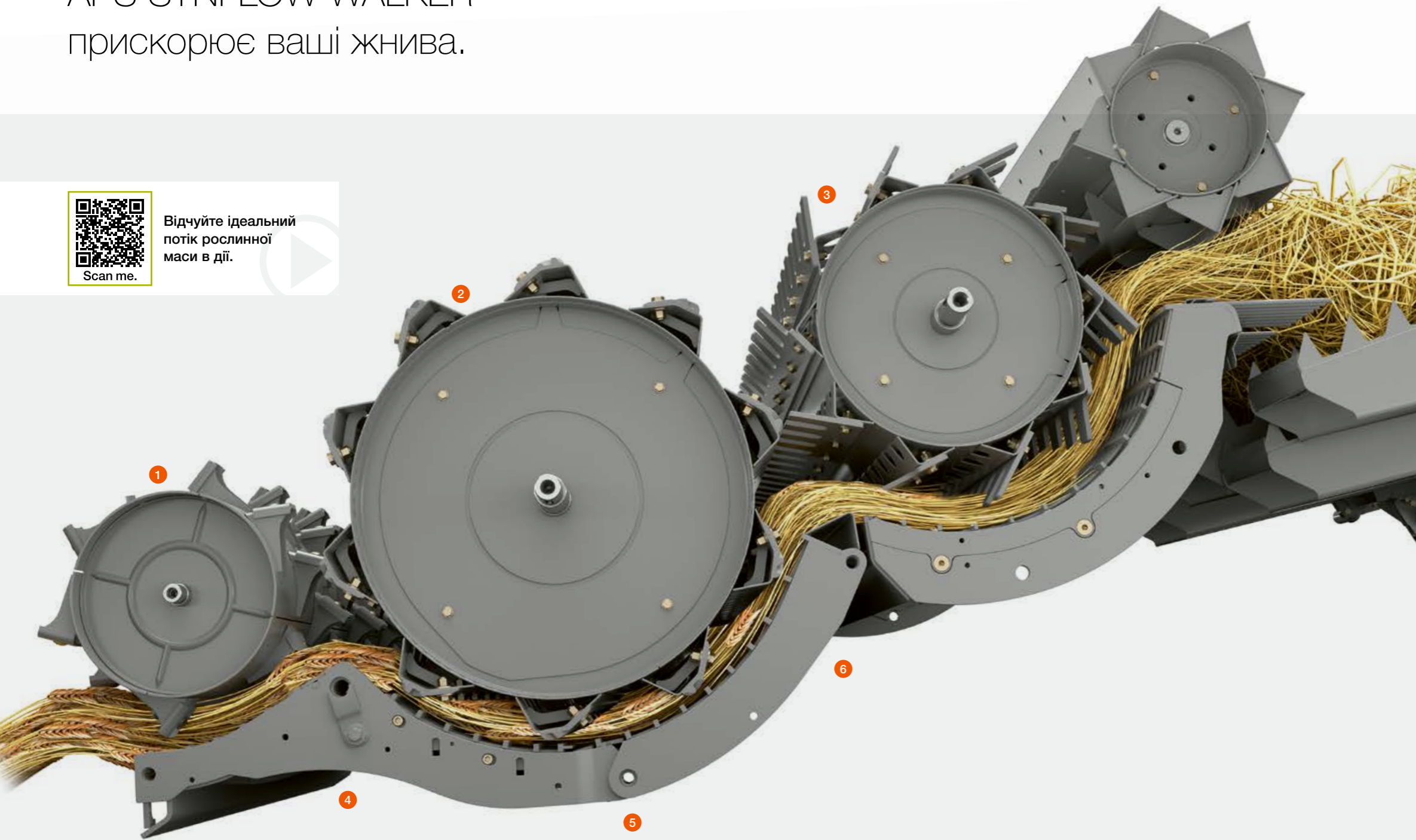
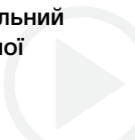

1 Максимальна продуктивність сепарації.

Рівномірне прискорення потоку рослинної маси до 20 м/с під молотильним барабаном.

2 755-міліметровий молотильний барабан.

Великий молотильний барабан для високої продуктивності сепарації та стабільної пропускної здатності.

3 600-міліметровий барабан-сепаратор.

Великий барабан-сепаратор з активною сепарацією забезпечує більшу продуктивність.

4 Подовжувач основного підбарання.

Може вмикатися гідравлічно через SEBIS для швидкого підлаштування до умов обмолоту.

5 Заслінка основного підбарання з гідравлічним приводом.

Її можна задіяти в разі зміни умов збирання з кабіни за допомогою гідравліки або ззовні вручну.

6 Синхронне регулювання.

Регулювання вхідного й основного підбарання здійснюється паралельно. Частота обертання барабанів змінюється синхронно.

Бездоганна якість соломи.

Система обмолоту APS SYNFLOW WALKER лагідна до соломи завдяки надзвичайно прямолінійному потоку рослинної маси. Тому маса проходить через молотильний барабан найкоротшим шляхом. Більші діаметри молотильного барабана і барабана-сепаратора забезпечують невеликий кут охоплення та пологі переходи між барабанами. Зазор на виході сепараційного підбарання більший, ніж на його вході. Таке виконання запобігає застряганню маси, а солома майже не піддається механічному впливу.

Унікальна продуктивність.

Велика кількість варіантів регулювань ще більше підвищують якість соломи та продуктивність. Сюди входить паралельне, незалежне регулювання основного та сепараційного підбарання, редуктор молотильного барабана і подовжувач основного підбарання. Система APS (APS: Accelerated Pre Separation) рівномірно прискорює потік рослинної маси до 20 м/с і створює високі відцентрові сили для максимальної продуктивності сепарації на всій площі підбарання.



Підвищення продуктивності та якості соломи.

Нова система обмолоту APS SYNFLOW WALKER є унікальною в сегменті клавшних комбайнів. Вона поєднує в собі прискорення потоку рослинної маси за допомогою APS з додатковим барабаном-сепаратором після молотильного барабана. Таким чином ви досягаєте унікальної продуктивності та водночас чудової якості соломи.

Зручне підключення заслінок вхідного й основного підбараня.

Для швидкого реагування на зміну культури або гнучкого регулювання рівня тертя в зоні обмолоту й сепарації оператор може вручну підключати заслінки вхідного й основного підбараня ззовні. Як опція заслінка основного підбараня також пропонується з гідравлічним приводом. Вона інтегрована в систему CEMOS AUTO THRESHING, нею можна зручно керувати з кабіни.

Синхронне регулювання частоти обертання.

Частота обертання молотильного барабана зручно налаштовується відповідно до будь-яких умов і культур. Її можна плавно регулювати в CEBIS у діапазоні від 330 до 930 об/хв. Частоти обертання барабана-прискорювача, барабана-сепаратора і відбійного бітера змінюються синхронно.

Ідеальна адаптація системи обмолоту.

Вам доступні шість варіантів системи обмолоту й три комплекти переоснащення, які дозволяють якнайкраще адаптувати ваш LEXION до вимог вашого підприємства та культур, що вирощуються. Залежно від вашої сівозміни, ви можете обрати ідеальну систему обмолоту для рису, кукурудзи, бобів і зернових з високою або низькою врожайністю.

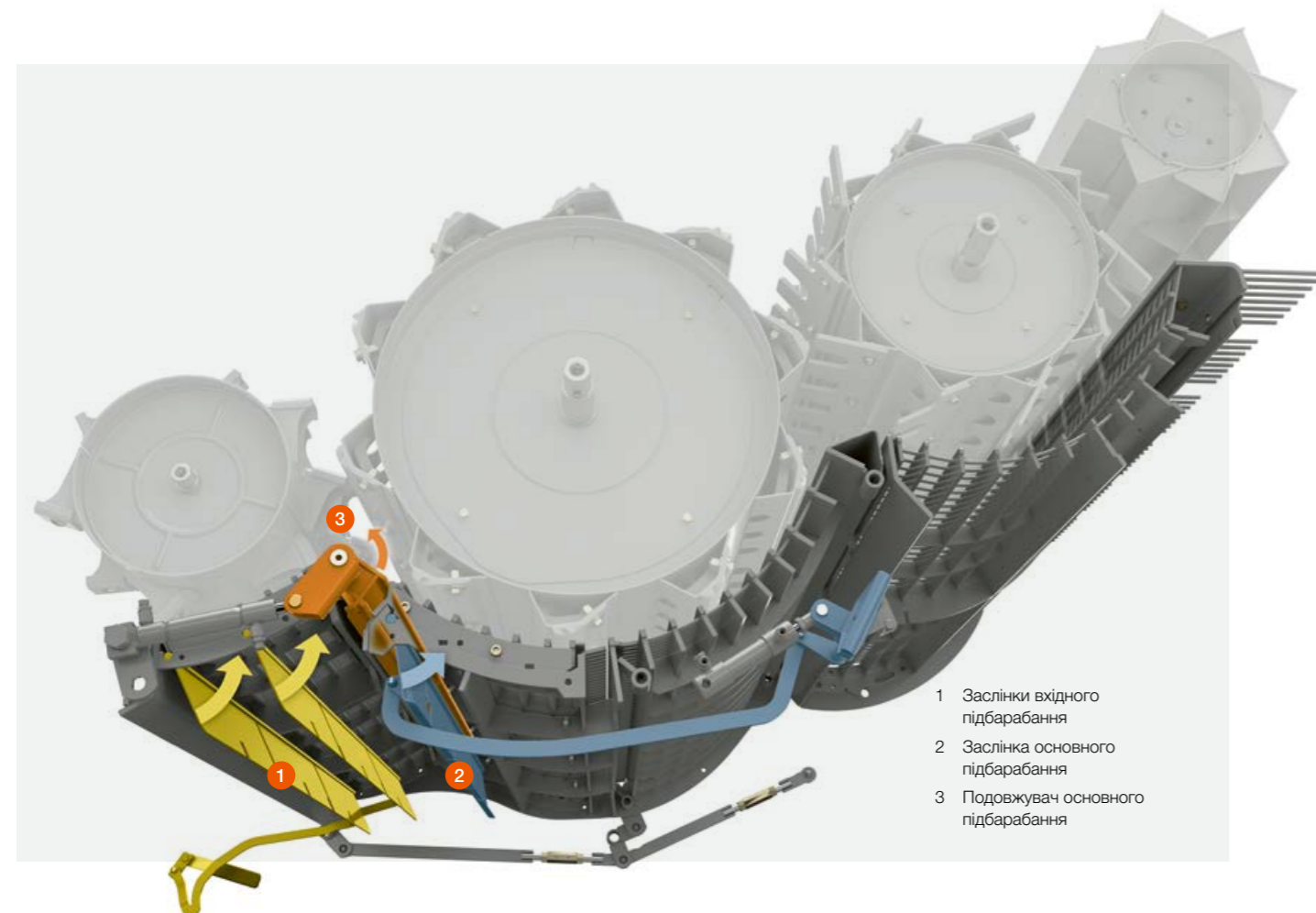

Паралельне регулювання підбараня.

Положення підбараня можна плавно змінювати в CEBIS за допомогою гідравліки. Цей процес передбачає паралельну й синхронну зміну положення вхідного й основного підбараня, а також сепарувального підбараня. Це гарантує вам, що потік маси завжди буде проходити рівномірно та без надмірного пошкодження соломи. Інтегрований захист від перенавантаження запобігає забиванню і захищає систему обмолоту від пошкоджень.

Гідравлічно-керований подовжувач основного підбараня.

Для чистого обмолоту за будь-яких умов, наприклад, у разі ускладненого відділення остоків або полови, гідрокерований подовжувач основного підбараня можна активувати в CEBIS. Як і гідравлічний привод заслінки основного підбараня, цю комфортну функцію також інтегровано в CEMOS AUTO THRESHING.

Швидка заміна сегментів основного підбараня.

Час переходу з одного виду культури на інший стає значно коротшим. Під час заміни основні компоненти підбараня залишаються в комбайні. Сегменти вхідного підбараня легко замінюються через каменевловлювач, а сегмент основного підбараня можна швидко замінити збоку. Велика кількість можливих комбінацій є унікальною особливістю MULTICROP комбайнів LEXION.

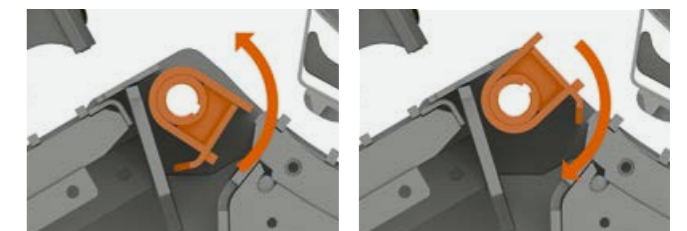

LEXION забезпечує максимальну продуктивність.

- 1 Барабан-сепаратор
- 2 Вхідне підбарання
- 3 Скатна дошка
- 4 Відкриті клавіші соломотряса

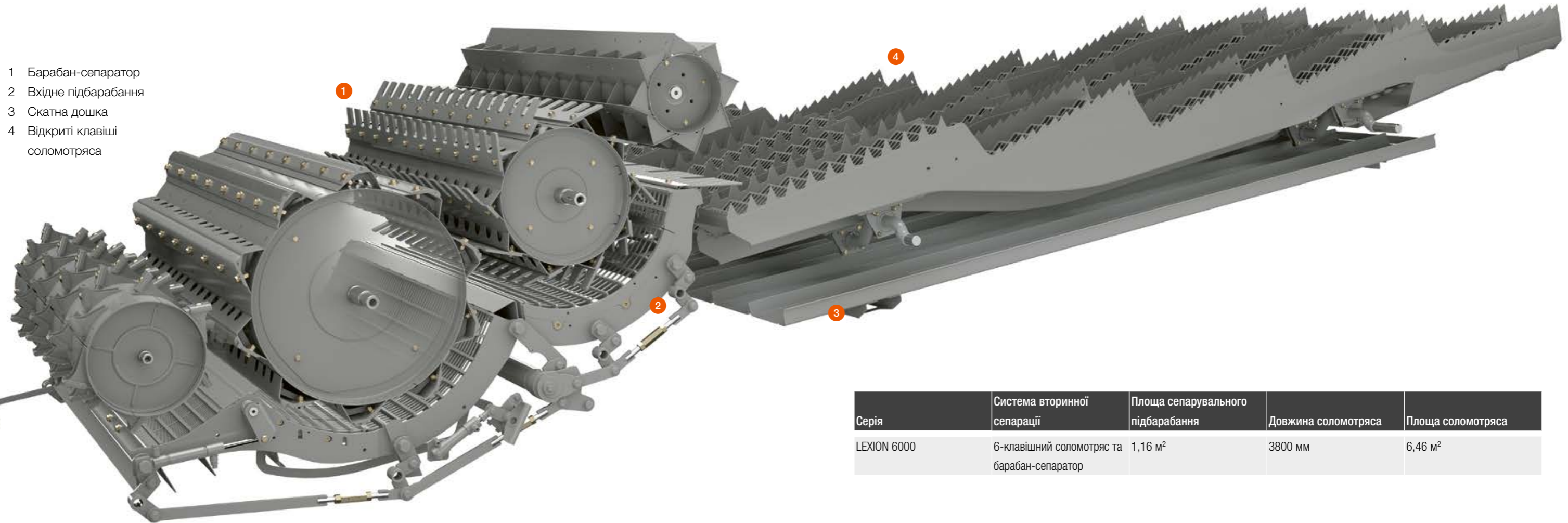

Серія	Система вторинної сепарації	Площа сепарувального підбарання	Довжина соломотряса	Площа соломотряса
LEXION 6000	6-клавішний соломотряс та барабан-сепаратор	1,16 м ²	3800 мм	6,46 м ²

Кожна зернина має значення.

Рівномірний потік соломи на відкриті клавіші соломотряса з величезним кутом нахилу забезпечує надійну сепарацію практично всього залишкового зерна. При цьому складні умови збирання або рівень вологості соломи не мають значного впливу на якість процесу.

Завдяки наявності окремої скатної дошки суміш зерна, соломи та полови спочатку потрапляє на грохот і лише потім через подвійний каскад, що продувається, на решітний стан. Це дозволяє значно знизити навантаження на решітний стан.

Кожна зернина на вагу золота під час жнив.

- Завдяки системі обмолоту APS лише близько 10% зерна надходить до системи вторинної сепарації.
- 6-клавішний соломотряс швидко й легко справляється навіть з великою кількістю соломи.
- Втрати зерна відсутні навіть за складних умов роботи (волога солома, зелена маса).

Барабан-сепаратор.

Барабан-сепаратор діаметром 600 мм, який працює синхронно з іншими барабанами, відділяє залишкове зерно із соломи.

- Висока ефективність очистки за кращої якості соломи
- Мінімальний механічний вплив на солому завдяки малому куту обхвату підбарання

Великий соломотряс.

Вторинна сепарація відбувається на соломотрясі довжиною 3800 мм з чотирма каскадами. Навіть значні об'єми соломи проходять швидко і вільно.

- Велика площа для точної вторинної сепарації
- Подовжувачі по центру та з боків для розпушування маси
- Необслуговувані надійні підшипники клавіш соломотряса



Інтенсивна очистка.

Чисте зерно коштує грошей. Система очистки JET STREAM з гідрокерованим варіатором вентилятора і потужним колосовим елеватором забезпечує великий запас продуктивності при збиранні будь-яких культур. Подвійний каскад з продувом забезпечує ефективну попередню очистку.

Системою JET STREAM можна зручно керувати прямо з кабіни. Ручне регулювання не потрібне. За потреби системою очистки JET STREAM можна управляти автоматично за допомогою CEMOS AUTO CLEANING.



Забезпечте собі зерно вищої якості.

- JET STREAM інтенсивно очищує зерно.
- Система очистки 3D підтримує продуктивність очищення під час робіт на схилах на стабільному рівні.
- Компоненти CLAAS PREMIUM LINE збільшують термін служби.



JET STREAM тепер стандартно у всіх моделях LEXION.

Scan me.



4 Каскади

Перший каскад має подвійний продув та на 56% вищий порівняно зі стандартною системою очистки. Це дозволяє забезпечити продуктивне попереднє очищення та зменшити навантаження на решітний стан.

5 Система очистки 3D

Система працює безперервно у фоновому режимі й не потребує технічного обслуговування. Завдяки активному поперечному керуванню верхнім решітним станом зернова маса рівномірно розподіляється по ньому. Результат — стабільна продуктивність очищення під час роботи на схилах.

6 GRAINMETER

GRAINMETER аналізує роботу системи домолоту за допомогою фоторелейного бар'єра. Це дозволяє розрахувати частку зерна в загальному об'ємі. Ці дані також використовуються системою CEMOS AUTOMATIC.

7 Система домолоту

Система домолоту збирає погано вимолочену масу та направляє її на барабан-прискорювач, де вона рівномірно розподіляється по ширині й знову подається на молотильний барабан.

1 Стрясна дошка

Підвищує продуктивність очистки LEXION і водночас розвантажує верхній решітний стан. Пластикові секції грохота виймаються через лоток каменевловлювача й легко очищуються.

2 Турбовентилятор

Потужний турбовентилятор має достатньо резервів для важких умов. Гідрокерованим варіатором вентилятора можна керувати за допомогою CEMOS AUTO CLEANING.

3 Стабілізаційний канал повітряного потоку

Довгий канал стабілізаційний канал спрямовує повітряний потік угору, забезпечуючи постійну продуктивність очищення. Високий ступінь сепарації досягається вже на першому каскаді.

Транспортуйте зерно швидко та безпечно.

До 13 500 л зерна в бункері.

Бункер об'ємом до 13 500 л відповідає підвищеній продуктивності LEXION. Кнопки в підлокітнику дозволяють автоматично відкривати та закривати зерновий бункер. Додаткові сходинок і поручні роблять доступ ще безпечнішим.



Система вивантаження продуктивністю до 180 л/с.

З продуктивністю 180 л/с великий бункер LEXION вивантажується за рекордно короткий час. Швидкість можна також зменшити із 180 до 90 л/с. За необхідності ви можете негайно зупинити процес вивантаження або покроково вимикати шнеки, щоб спочатку вивільнити вивантажувальну трубу від решти зерна.

- Надійне завантаження транспорту
- Відсутність втрат під час вивантаження

Точне вимірювання врожайності.

QUANTIMETER швидко й точно вимірює врожайність за допомогою відбивного щитка з інтегрованим вимірювальним елементом на виході із зернового елеватора. Калібрування системи проводиться з кабіни.



- 1 Зерновий елеватор
- 2 GRAIN QUALITY CAMERA
- 3 Система вимірювання врожайності QUANTIMETER
- 4 Вимірювання вологості

Більше висоти й довжини для зручного вивантаження.

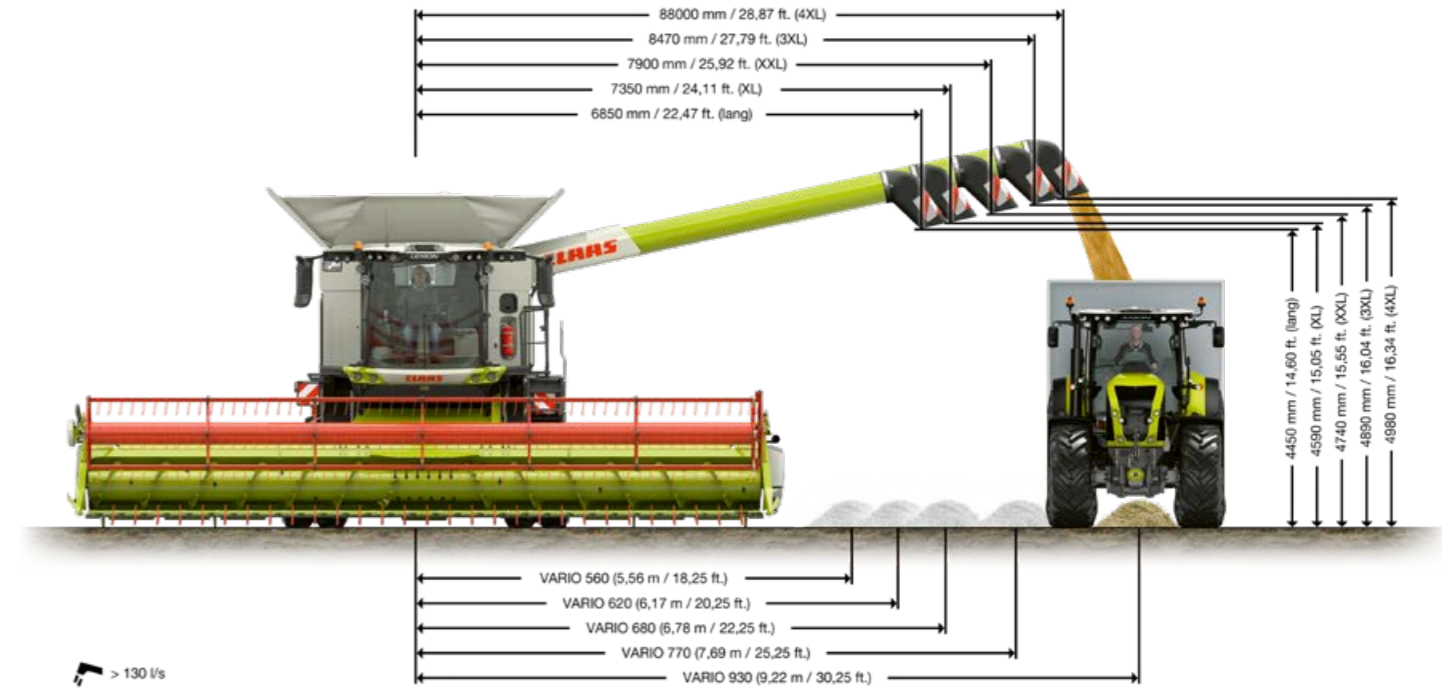

НОВИНКА: вивантажувальна труба з поворотним наконечником.

Кут повороту труби на 105° забезпечує відмінний огляд процесу вивантаження бункера. Її довжину можна підбирати відповідно до ширини жнивarki. Діаметр залежить від швидкості вивантаження: 420 мм для 180 л/с або 330 мм для 80–130 л/с.

Поворотний наконечник на кінці труби фокусує потік зерна. Його положення можна регулювати джойстиком CMOTION, що значно спрощує точне завантаження транспортних засобів.

Надійне транспортування.

Концентрований потік полегшує заповнення транспорту. Автоматична заслінка на кінці вивантажувальної труби забезпечує захист від просипання зерна, тому втрати під час перевантаження відсутні.

Точна GRAIN QUALITY CAMERA.

GRAIN QUALITY CAMERA передає зображення зібраного матеріалу в режимі реального часу. Програмне забезпечення розпізнає незернові компоненти й біте зерно. Завдяки цьому за допомогою CEBIS можна в будь-який час контролювати й оцінювати в цифровій формі якість і чистоту зерна.

НОВИНКА: складані вивантажувальні шнеки 4XL та 5XL.

Складані моделі вивантажувальних труб зменшують загальну довжину машини. За рахунок цього LEXION потребує менше місця на дорозі та в ангарі.



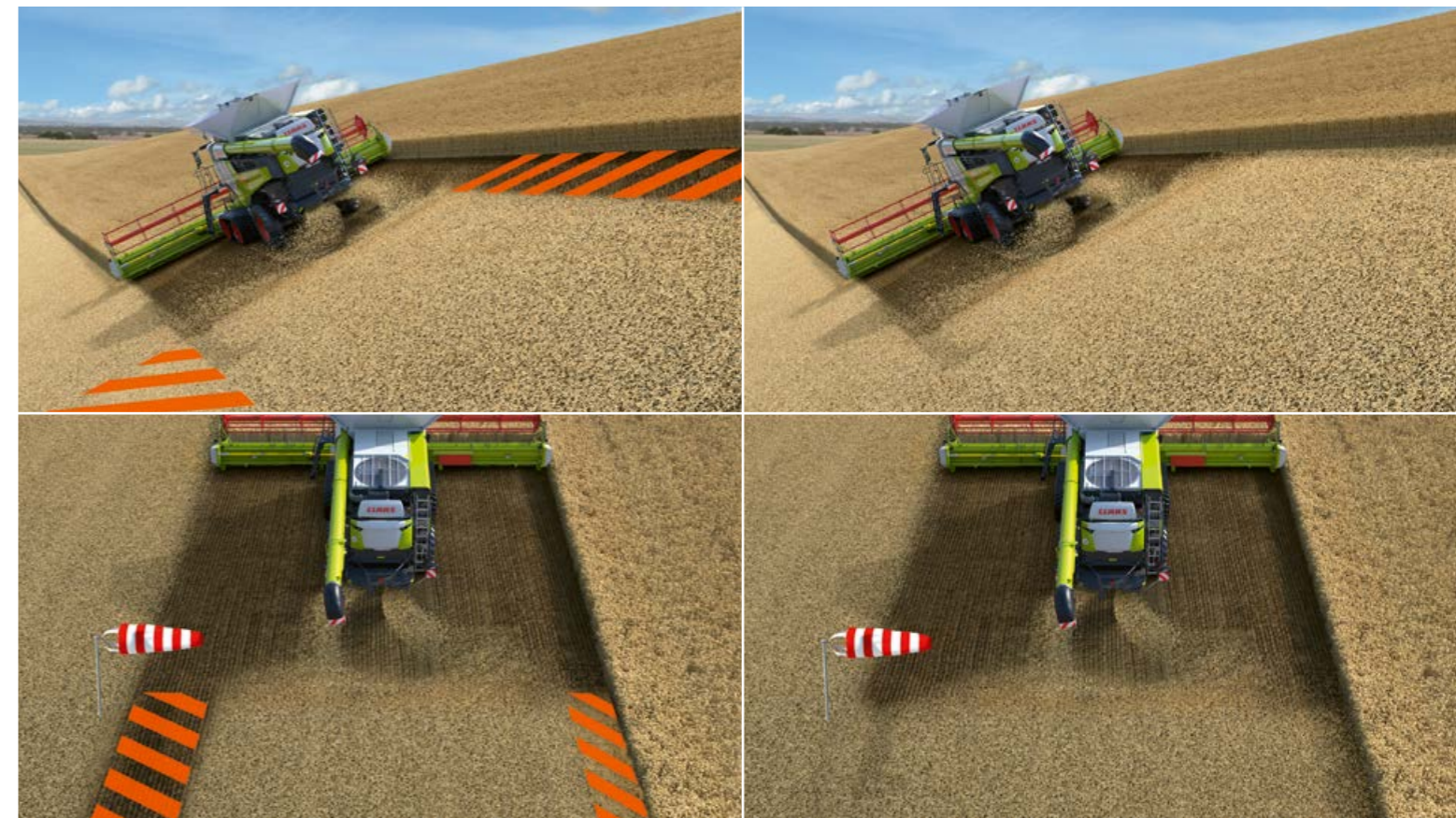

З думкою про наступний врожай.

Значні об'єми соломи, її змінна вологість, боковий вітер, робота на схилах і велика робоча ширина є своєрідними викликами під час збирання врожаю. Відмінний розподіл соломи й полови – одна з переваг LEXION. Висока якість подрібнення соломи і її точний розподіл закладають фундамент для подальшого успішного обробітку ґрунту.

Вправний на будь-яких культурах.

Додатково до двох варіантів приводів подрібнювача соломи з ручним вибором частоти обертання доступний також привод з гідравлічним регулюванням, яким можна зручно оперувати з сидіння оператора. Даний варіант приводу є незамінним, якщо ви часто переходите з однієї культури на іншу. Під час укладання у валок нейтральне положення економить паливе та мінімізує знос.

Точний розподіл соломи.

Радіальний розподільник забезпечує точний розподіл соломи – навіть у разі її великої кількості, сильного бокового вітру або на схилах. Два ротори, що обертаються з постійною швидкістю у протилежних напрямках, захоплюють подрібнену масу та полову, прискорюють їх та рівномірно розподіляють по всій робочій ширині.

Автоматичне регулювання напрямку розподілу.

LEXION можна оснастити двома датчиками, які автоматично адаптуватимуть напрямок розподілу маси залежно від умов. Ці датчики розташовані на кронштейнах заднього освітлення та забезпечують рівномірний розподіл маси як радіальним, так і дефлекторним розподільником на схилах або за бокового вітру. Чутливість можна легко налаштувати в CEBIS.

Цілеспрямований розподіл полови.

Під час укладання валків напрямні сопла половорозкидача автоматично розвертаються назовні. Таким чином довга солома укладається у валок, а суміш полови та короткої соломи з системи очистки розподіляється по обидва боки комбайна. Під час подрібнення соломи половорозкидач навпаки подає масу, що надходить з решітчастого стану, безпосередньо в радіальний розподільник для примусового розподілу. Отже, подрібнена солома та полова розподіляються по всій робочій ширині.

Технологія, яка підвищує ефективність переробки соломи:

- Радіальний розподільник для точного розподілу соломи за її великої кількості, сильного бокового вітру або на схилах
- Перемикання на укладання у валок з кабіни
- SEMOS AUTO CHOPPING для оптимальної якості подрібнення та меншого споживання пального



Датчик автоматичного регулювання напрямку розподілу.



Протирижучі ножі та терткове днище подрібнювача SPECIAL CUT.

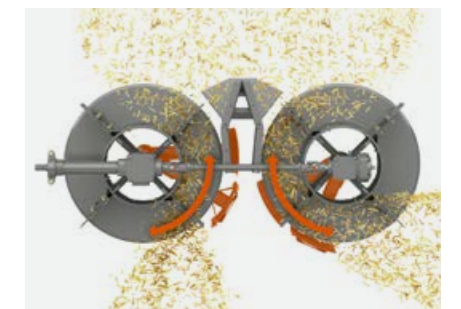

Радіальний розподільник для ефективного розподілу соломи за мінімальних зусиль.

Щоб жнива були продуктивними, потрібна потужність. CLAAS Power Systems.

Синергія найкращих компонентів.

Максимальна продуктивність можлива лише тоді, коли всі компоненти вашої машини CLAAS точно налаштовані та добре взаємодіють. CLAAS POWER SYSTEMS об'єднує найкращі компоненти, які формують розумну систему приводів: приводи, що відповідають вашим завданням і вимогам; максимальна потужність лише тоді, коли вона потрібна; технологія економії пального, яка швидко окупається.

Не йдіть на жодні компроміси.

Ви маєте безліч можливостей налаштувати свій LEXION відповідно до потреб свого господарства та полів настільки точно, що це суттєво підвищить продуктивність ваших жнив.

- Топова модель LEXION 6800 оснащена шестициліндровим двигуном Perkins потужністю 461 к. с. і робочим об'ємом 12,5 л.
- DYNAMIC POWER регулює потужність двигуна відповідно до потреби. Це дозволяє вам зекономити до 10% пального.
- DYNAMIC COOLING знижує ваші витрати на дизель. Регульований привод вентилятора самостійно змінює свою швидкість відповідно до потреби.
- TERRA TRAC захищає ваш ґрунт. Гусениці забезпечують високий комфорт руху та є достатньо вузькими для руху по дорогам.
- Для збільшення тягового зусилля на важкопрохідній місцевості ви можете оснастити комбайн повним приводом POWER TRAC.
- Блокування диференціала забезпечує значне тягове зусилля та зчеплення під час роботи на схилах і у вологих умовах.



DYNAMIC POWER – розумний спосіб реалізації наявної потужності.

Двигун з інтелектом.

DYNAMIC POWER автоматично підбирає потужність двигуна LEXION відповідно до поточних умов роботи. Завдяки цьому в діапазоні часткового навантаження, наприклад, під час укладання валків, завжди використовується найефективніша характеристика потужності, що дозволяє економити до 10% пального. Під час роботи з повним навантаженням, як-от одночасне вивантаження зернового бункера та подрібнення соломи, система вивільняє усю доступну потужність двигуна.

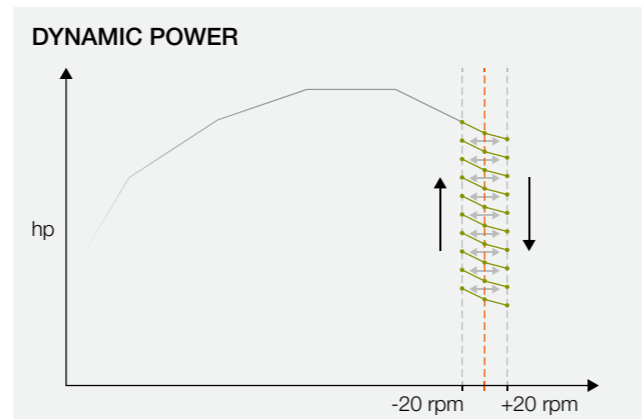

Сила та розум.

DYNAMIC POWER автоматично обирає оптимальні характеристики потужності відповідно до навантаження. Параметром адаптації при цьому слугує падіння або зростання частоти обертання двигуна, яке свідчить про зміну потреби в потужності.



Perkins 2206D



LEXION		6800	6800 TT	6700	6700 TT
Тип		Perkins 2206 D	Perkins 2206 D	Perkins 2206 D	Perkins 2206 D
Циліндри / робочий об'єм	Кількість/л	6/12,5	6/12,5	6/12,5	6/12,5
Максимальна потужність	кВт/к. с.	339/461	339/461	308/419	308/419

Менша частота обертання двигуна на дорозі.

Для руху дорогами LEXION достатньо лише 1600 об/хв. Ця технологія дозволяє економити значно більше пального й рухатися з високим рівнем комфорту за рахунок нижчого рівня шуму.



Технологія, що дозволяє економити паливо:

- LEXION 6800 оснащений шестициліндровим двигуном Perkins потужністю 461 к. с. і об'ємом 12,5 л.
- DYNAMIC POWER регулює потужність двигуна відповідно до поточної потреби в ній.
- У діапазоні часткового навантаження ви завжди працюєте з найбільш ефективною потужністю.
- Під час укладання валків можна зекономити до 10% пального.
- Для руху дорогами частота обертання двигуна знижується до 1600 об/хв.
- Це значно знижує рівень шуму й витрату дизелю.



DYNAMIC COOLING у кожному LEXION.

DYNAMIC COOLING базується на варіаторному приводі вентилятора, який є унікальним в галузі зернозбиральних комбайнів та регулює свою швидкість автоматично та, перш за все, відповідно до потреб. DYNAMIC COOLING легко справляється з охолодженням за будь-якої температури навколишнього повітря. Система не тільки забезпечує надійне охолодження, але й завдяки потоку повітря з ефектом зависі не дозволяє пилу підніматися. Таке динамічне охолодження потребує на 20 кВт менше потужності двигуна, а отже, допомагає вам економити паливо.

Що робить систему DYNAMIC COOLING унікальною?

- Варіаторний привод вентилятора забезпечує охолодження відповідно до потреби
- Безпечне та надійне охолодження
- Повна частота обертання лише за повного навантаження
- Мінімум пилу, що здимається довкола
- Менше забруднення радіатора та моторного відсіку
- Більша частота обертання вентилятора за відкинутої вивантажувальної труби для активної продувки моторного відсіку
- Збільшені інтервали з технічного обслуговування повітряних фільтрів

Охолодження та очищення: два в одному.

Свіже повітря всмоктується вертикально зверху й подається до радіаторів через ротаційну сітку діаметром 1,60 м. Після цього воно відводиться через моторний відсік і бокові ребра охолодження. Такий ідеальний потік повітря практично не здимає пилу, а тому в результаті виконує функцію системи безперервного очищення.

Великий блок радіаторів для достатнього резерву охолодження.

- 1 Радіатор системи охолодження
- 2 Радіатор охолодження оливи
- 3 Інтеркулер
- 4 Конденсатор
- 5 Радіатор охолодження пального



Ваш час занадто цінний,
аби марнувати його.

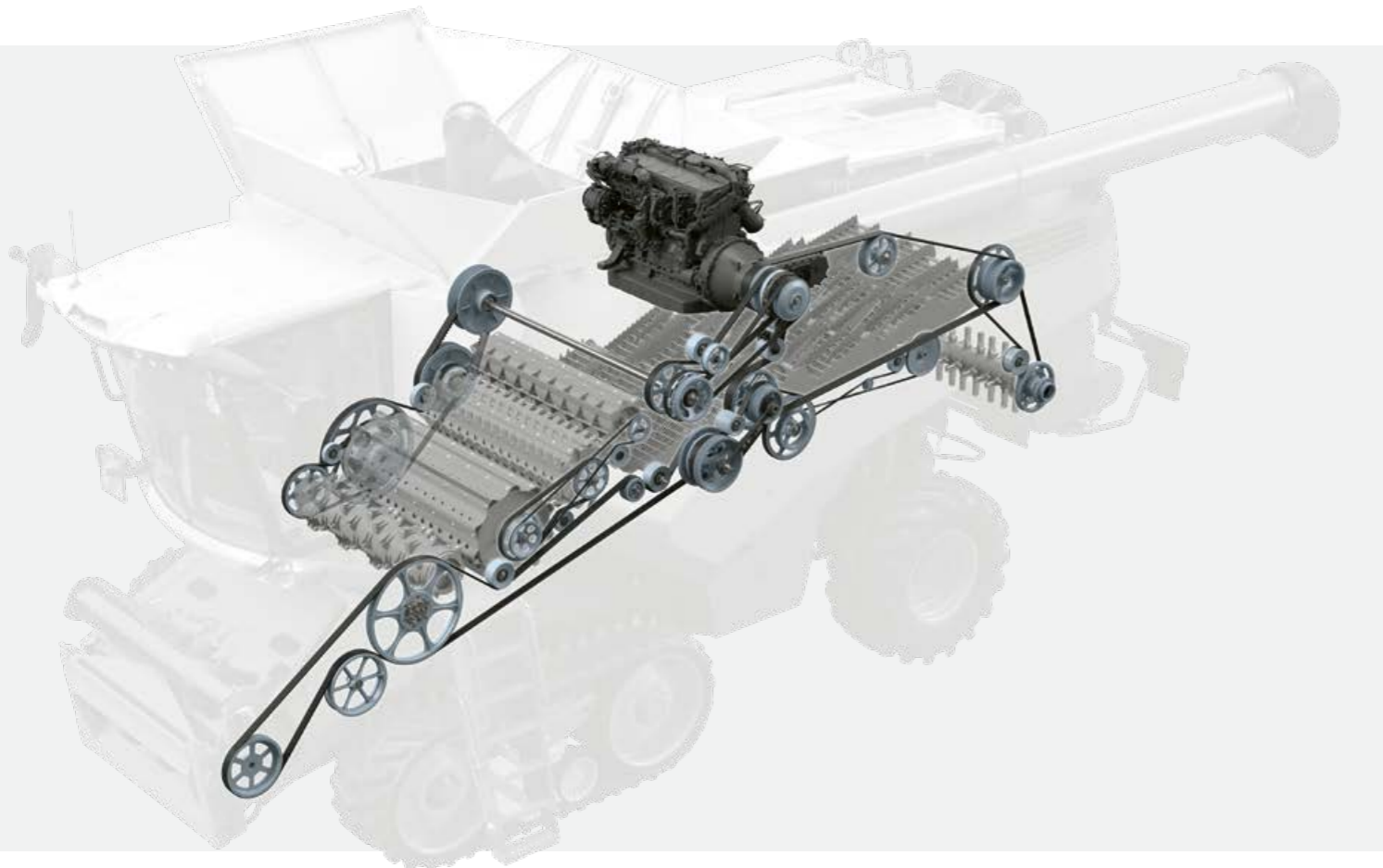

Гідрооб'ємний привод ходової частини до 40 км/год.

Усі моделі LEXION оснащені гідрооб'ємним двоступінчастим приводом, який можна легко перемикає за допомогою кнопок на підлокітнику. Високий ККД приводу забезпечує економію потужності, яку можуть використовувати інші системи. Колісні машини і машин з TERRA TRAC можуть розвивати швидкість до 40 км/год.



Автоматичне стоянкове гальмо для вашої безпеки.

Якщо ви довше 1 секунди рухаєтесь зі швидкістю менше 1 км/год, вимикаєте двигун або встаєте з сидіння, LEXION автоматично вмикає стоянкове гальмо. Це підвищує ваш комфорт під час роботи з частими зупинками і безпеку, коли ви виходите з кабіни. Стоянкове гальмо автоматично вимикається щойно ви починаєте рухатися ходовий джойстик.

40

Максимальна швидкість 40 км/год для всіх колісних машин і машин з TERRA TRAC.

Концепція привода, в якій є все:

- Суха муфта з гідравлічним керуванням
- Головна клинопосова передача з гідравлічним натягом
- Уніфіковані механізми натягу клинопосових передач
- Покращена передача потужності
- Низька вартість обслуговування



Блокування диференціала для кращої тяги.

Блокування диференціала з електрогідравлічним приводом, що легко вмикається однією кнопкою на консолі керування, дозволяє впевнено просуватися вперед навіть в екстремальних умовах. Ліпше зчеплення з ґрунтом та тягове зусилля LEXION зберігаються і на схилах і за вологих умов. Активувати блокування диференціала можна й під навантаженням.

Автоматична функція для більшого комфорту.

Функція автоматичного ввімкнення й вимкнення блокування диференціала робить роботу на LEXION особливо комфортною та безпечною.

- Автоматичне ввімкнення за швидкості руху менше 10 км/год, за кута повороту керма менше 15° або в разі пробуксовування
- Автоматичне вимкнення за швидкості руху понад 10 км/год, за кута повороту керма більше 15° або в разі гальмування

Шини для збереження ґрунту.

Шини діаметром до 2,15 м на передній осі й 1,65 м на задній допомагають зберегти ґрунту під час руху.

Потужний повний привод POWER TRAC.

За несприятливих ґрунтових умов лише одним натисканням кнопки ви можете підключити повний привод і використати переваги вищої тяги. Також повний привод можна перевести в режим очікування, за якого його можна швидко активувати у разі потреби.

- УВІМК.: задні колеса механічно зчеплені й урухомлені
- РЕЖИМ ОЧІКУВАННЯ: задні колеса механічно зчеплені, але не урухомлені
- ВИМК.: задні колеса механічно розчеплені

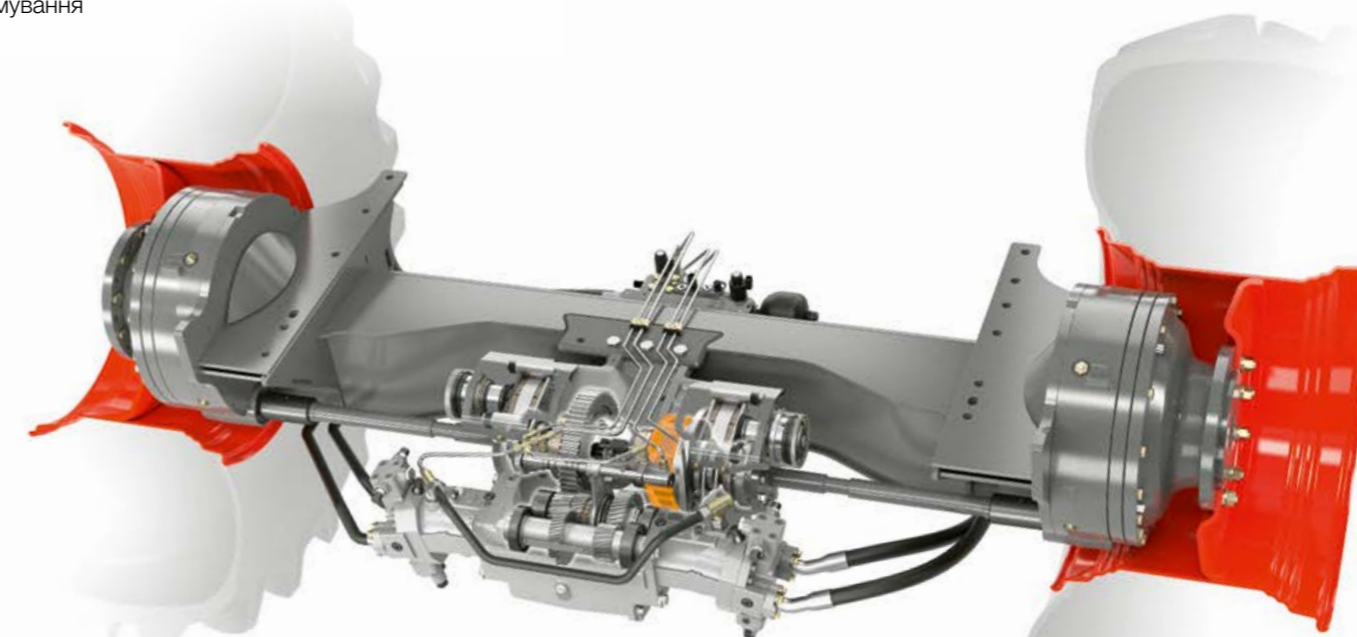

Ваша земля —
це ваш капітал.

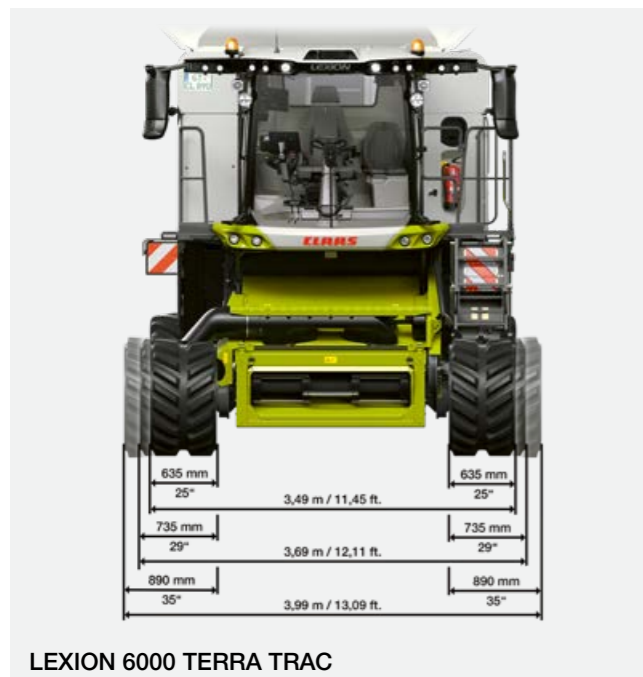

LEXION 6000 TERRA TRAC

TERRA TRAC для будь-яких вимог.



TERRA TRAC 635 мм



TERRA TRAC 735 мм



TERRA TRAC 890 мм



TERRA TRAC 890 мм у
спицевому виконанні



TERRA TRAC 890 мм для
збирання рису

Гусеничний рушій третього покоління.

Ваші поля — це основа вашого виробництва. Вона не може просто примножуватись, тому для отримання більш високої врожайності на наявних площах потрібні більш потужні машини, які, завдяки TERRA TRAC, бережуть ґрунт.

Третє покоління гусеничного рушія TERRA TRAC вражає великим діаметром ходових коліс, гідропневматичною підвіскою, поліпшеним натягом гусениць і автоматичним регулюванням кліренсу на швидкості від 2 км/год. TERRA TRAC надзвичайно сильно збільшує зчеплення з дорогою і практично не залишає слідів на мокрому і м'якому ґрунті та бічних схилах. Це помітно полегшує роботу транспортних засобів.

TERRA TRAC на дорозі.

- Максимальна швидкість 40 км/год
- Можливість руху дорогою зі швидкістю 20, 25, 30 і 40 км/год
- Безпека руху й бокова стійкість
- Більше комфорту під час руху порівнянно з колісною машиною

TERRA TRAC на полі.

- Тиск на ґрунт на 66% менше порівняно з колісними машинами
- Краща тяга на полях з кукурудзою, вологому ґрунті і на схилах
- Менше пробуксовування й більш висока стійкість на бічних схилах
- Менший опір руху й витрата пального

TERRA TRAC для збирання рису.

- Спеціальні гусеничні рушії шириною 890 мм
- Збільшена відстань між ґрунтозачепами для самоочищення
- Висока тяга й вантажопідйомність
- Відсутність просідань в умовах вологого ґрунту

Продуктивність можна підвищити, забезпечивши собі комфортні умови.

Робочі дні стають довгими.

Щоб жнива пройшли успішно, вам інколи доводиться перебувати у комбайні зранку до ночі. Тому тут стане в нагоді будь-яка допомога, яка тільки може отримати. У цьому аспекті LEXION може запропонувати як ніколи багато: від самонавчальних систем допомоги оператору до пакетів освітлення High End, які подбають про те, щоб у темну пору перед вами було світло як удень.

Комфорт підвищує продуктивність.

Ми знаємо, що ви працюєте краще, коли відчуваєтеся зручно. Саме тому кабіна LEXION спроектована для вашого комфорту. Відчутно більший простір для голови, плечей і ніг, розумна концепція керування та яскравий термінал SEBIS, який надає всю необхідну інформацію в деталях.

- Ви почуватимете себе комфортно як у спекотні, так і в холодні дні. Ідеальна система розподілу повітря подбає про приємний клімат у кабіні.
- Вам буде зручно сидіти навіть довгими робочими днями, незалежно від того, виберете ви стандартне чи преміальне шкіряне сидіння.
- Усе безпечно складено та добре охолоджено у відсіках для зберігання на середній стійці або в холодильнику під сидінням помічника.
- Залишайтеся проінформованими та організованими завдяки цифровому радіо з пристроєм гучного зв'язку та тримачу для планшета.
- Зберігайте гарну видимість і після заходу сонця. Світлодіодне робоче й сервісне освітлення доступне в різних модифікаціях.
- Перевантаження зерна або під'єднання транспортного візка виконується безпечно й зручно. Системи камер тримають усе в полі зору.



Коли ми хочемо щось покращити,
ми спершу питаємо вас.



Все згідно ваших побажань.

Жодна модернізація комбайна не обходиться без оновлення концепції кабіни. У цьому нам допомагають оператори зі всього світу. Разом із ними ми ухвалюємо важливі рішення щодо комфорту та керування. Перевірене рішення продовжують використовуватися, гарні – поліпшуються, нові – випробовуються.

Нова кабіна LEXION точно порадує вас. Передусім кондиціонером з ефективнішою системою подачі повітря, більшим простором для ніг і голови, холодильником об'ємом 30 л з активним охолодженням для напоїв, або яскравим дисплеєм CEBIS з високою роздільною здатністю. Головні речі, звісно, залишилися без змін. Наприклад, неперевершений комфорт CLAAS або «розумна» концепція керування, яка забезпечує зручний доступ до всіх функцій машини.



1 Яскравий термінал CEBIS

HD-дисплей з високою роздільною здатністю дозволяє отримати всю необхідну інформацію з першого погляду.

2 Інтуїтивно зрозумілий термінал CEMIS 1200

CEMIS 1200 допомагає тримати комбайн точно в колії за сигналом GPS і вести мережеву документацію робіт.

3 Підлокітник з прямим доступом до налаштувань

Ваша права рука інтуїтивно керує всіма основними функціями машини.

4 Більше простору для ніг

Багато місця для довгих ніг і широкі підніжки додають ще більше комфорту.

5 Зручні сидіння

Сидіння оператора з кутом повороту 30° (опція) та зручне сидіння помічника подбають про здоров'я спини протягом довгих робочих днів.

6 Добрий круговий огляд

Дзеркала на спеціальних тримачах забезпечують вільний огляд в усіх напрямках.

7 Додатковий простір для речей

Все, що ви берете з собою, надійно зберігається в LEXION.

8 Велике оглядове вікно зернового бункера

Для ще легшого контролю зібраного зерна.

9 Пакет освітлення High End

Освітлює свою робочу зону на всі 360° (опція).

10 Яскраві світлодіодні фари головного світла

До 26 ламп робочого освітлення дбають про те, щоб в робочій зоні перед вами було світло як удень.

11 Помірне освітлення кабіни

Внутрішній простір кабіни приємно освітлюється, відсіки для зберігання підсвічені світлодіодними стрічками.

12 Кондиціонер

Працюйте з комфортною температурою як прохолодними, так і спекотними днями.

Світлодіодні пакети освітлення перетворюють ніч на день.

- Прожектори робочого освітлення забезпечують освітлення на довгій відстані.
- Жниварка освітлена так само яскраво, як стерня і зони перед та обабіч комбайна.
- Усі важливі компоненти машини оснащені сервісним освітленням.

CEBIS працює інтуїтивно.

Керування здійснюється інтуїтивно зрозуміло й не вимагає спеціальної підготовки. Це означає, що навіть нові оператори здатні управляти LEXION уже через короткий час. Важливу роль у цьому відіграє CEBIS. Ця система є постачальником інформації, засобом оптимізації продуктивності й вирішення проблем.

CEBIS надає миттєву допомогу.

Розроблені на основі досвіду величезної кількості операторів комбайнів CLAAS алгоритми для вирішення різних проблем зберігаються в CEBIS. Вони враховують всі параметри, які можуть сприяти вирішенню проблеми. Таким чином, вони надають оператору всебічну підтримку для оптимального використання закладеного рівня продуктивності машини.

CEBIS робить меню простішим.

Початківець, звичайний користувач або експерт: ви задаєте свій тип користувача, CEBIS налаштовує рівень меню відповідно до вашого досвіду. Таким чином, нові оператори не перевантажені складним меню. В CEBIS також інтегровані системи підтримки оператора. Системами CEMOS DIALOG і CEMOS AUTOMATIC можна зручно керувати за допомогою сенсорного екрану. Використовуйте повзункові регулятори, щоб задати для автоматичних функцій потрібні вам стратегії.



Рух дорогами, робота в полі та CEMOS AUTOMATIC: три вікна CEBIS з прямим доступом до всіх налаштувань.



CEMOS DIALOG з інтеграцією в CEBIS.



Розумне керування CEMOS AUTOMATIC через CEBIS.

1 Сенсорний екран CEBIS

Торкніться сенсорного екрана, і CEBIS миттєво відреагує. У вас є прямий доступ до всіх функцій машини під час роботи в полі або руху дорогами, а також до всіх модулів системи підтримки оператора CEMOS AUTOMATIC.

2 Поворотно-натискний перемикач CEBIS

За допомогою поворотного-натискного перемикача, кнопки Escape і меню обраних функцій ви можете легко оперувати CEBIS навіть під час руху по нерівних полях — наприклад, для регулювання частоти обертання молотильного барабана.

3 Регулювання за допомогою перемикачів прямого доступу

Ви можете керувати основними функціями за допомогою перемикачів прямого доступу, щоб, наприклад, відрегулювати зазор решіт або частоту обертання вентилятора.

4 Управління обраними функціями через CMOTION

У CEBIS можна запрограмувати сім обраних функцій і зручно перемикати їх під час роботи за допомогою перекидного перемикача на джойстикі CMOTION. Ваша рука виконує навігацію інтуїтивно у той час, як ваш погляд залишається зосередженим на жнивирці.

Зручне керування, що знімає навантаження і допомагає.

- Залежно від вподобань оператор може налаштувати LEXION трьома способами: за допомогою сенсорного екрана CEBIS, поворотно-натискного перемикача CEBIS або безпосередньо за допомогою перемикачів прямого доступу.
- У разі використання перемикачів прямого доступу відкривається діалогове вікно в CEBIS.
- Для введення точних значень можна використовувати цифровий блок.
- Всі параметри можна змінювати в CEBIS за допомогою кругових і повзункових регуляторів.
- Усі функції систем підтримки оператора CEMOS AUTOMATIC і CEMOS DIALOG інтегровані в CEBIS.
- Сім обраних вами функцій можна викликати за допомогою джойстика CMOTION.

Ці системи принесуть вигоду під час жнив.

Без цифрових рішень вже не обійтись.

Якщо ми наповнюємо свої машини цифровими технологіями, то на це є ґрунтовні причини. Їх, власне, три: ми хочемо надати більше впевненості операторам, зробити жнива бездоганними і зменшити ваші витрати. Наприклад, за допомогою самонавчальних систем підтримки оператора, як-от SEMOS AUTOMATIC, або систем кермування, які допомагають вам з точністю до сантиметра.

Об'єднані в мережу машини працюють продуктивніше.

Для того щоб ви могли отримати більше від своїх машин CLAAS, ми пропонуємо різні модулі, які дозволяють об'єднати ваші машини й господарство в єдину мережу. Асортимент варіює від картографування врожайності і координації парку машин до безперервного документування вашої роботи і даних щодо врожайності.

- Дозвольте SEMOS AUTOMATIC взяти на себе більшу частину роботи. Обирайте потрібні вам модулі: від початкової версії до повної.
- SEMOS AUTO HEADER регулює положення мотовила й робочого стола жниварки VARIO замість вас.
- Що точніше ви рухаєтесь у полі, то ефективнішою є робота: LASER PILOT або GPS PILOT CEMIS 1200 з точністю до 2,5 см зменшують кількість переїздів до мінімуму.
- Збирайте і обробляйте ваші дані будь-де та будь-коли. TELEMATICS, автоматичне документування, CLAAS API і DataConnect надають для цього всі можливості.
- Підвищуйте продуктивність, якість зерна й комфорт. Активний контроль робочої швидкості або система обмолоту, що самостійно налаштовується, допоможуть вам у цьому.
- Завдяки SEMOS CONNECT усі комбайни спорідненої моделі працюють з однаково ефективними налаштуваннями.



Разом з CEMOS оператори неперевершені.

Параметризуйте CEMOS AUTOMATIC відповідно до ваших вимог.

CEMOS AUTOMATIC — це самонавчальна система підтримки оператора. Її автоматичні функції постійно і активно допомагають оператору під час роботи. Система перевіряє датчики й налаштування відповідно до основних агротехнічних вимог, таких як якість зерна, якість обмолоту, чистота, якість соломи і продуктивність. Вона оптимізує ваш LEXION, щоб він досягав граничної межі технічної продуктивності під час роботи.

Вирішує оператор.

Ви вказуєте системі свої вимоги щодо якості зерна та рівня втрат. CEMOS AUTOMATIC використовує можливості машини під час збирання на максимум, щоб точно виконати задані вами критерії.

Збери свій CEMOS.

Ви можете зібрати свою систему CEMOS AUTOMATIC індивідуально та відповідно до того, які функції необхідні для ваших полів і оптимізують вашу роботу, незалежно від того базова це чи повна версія.

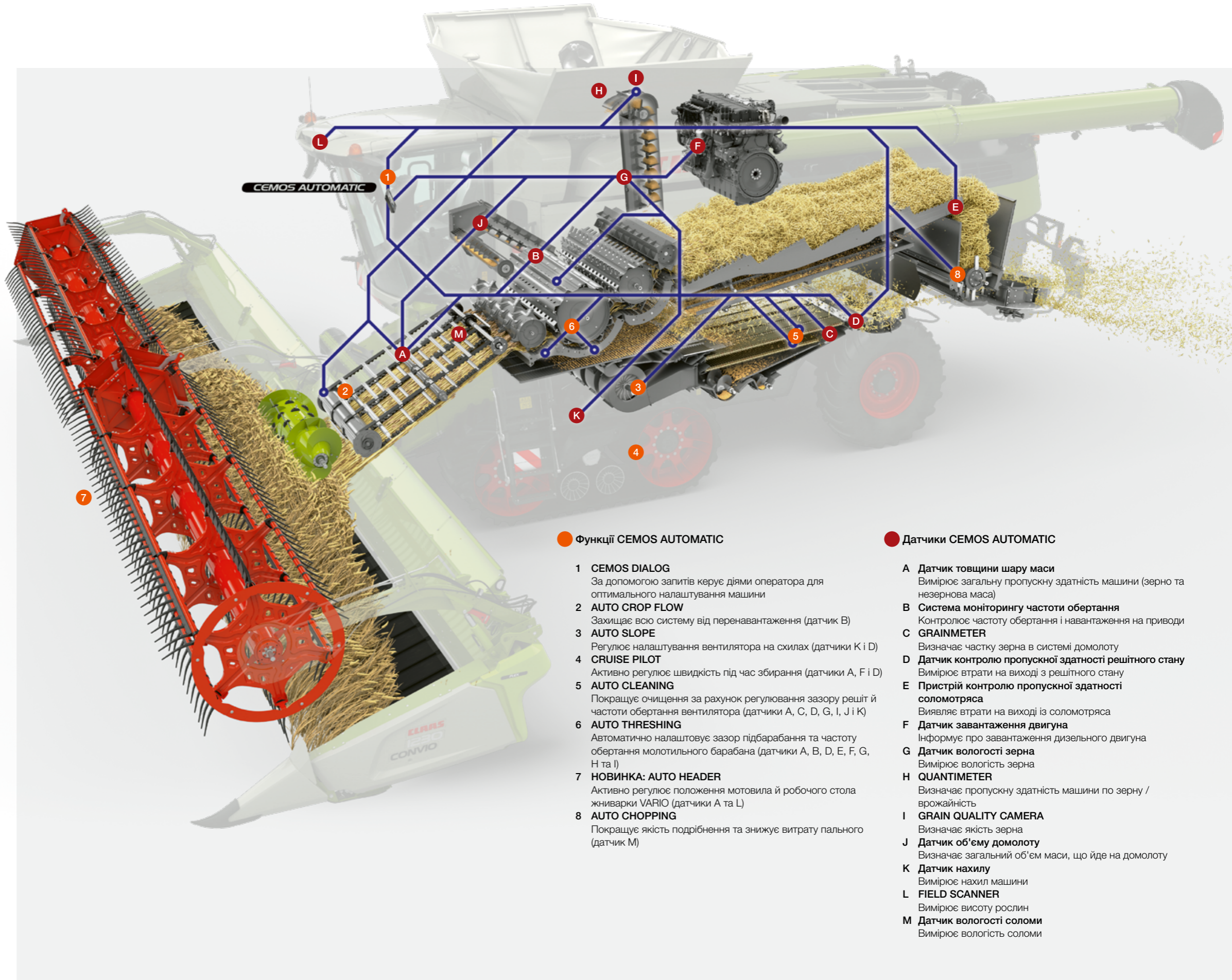

● Функції CEMOS AUTOMATIC

- 1 CEMOS DIALOG**
За допомогою запитів керує діями оператора для оптимального налаштування машини
- 2 AUTO CROP FLOW**
Захищає всю систему від перенавантаження (датчик B)
- 3 AUTO SLOPE**
Регулює налаштування вентилятора на схилах (датчики K і D)
- 4 CRUISE PILOT**
Активно регулює швидкість під час збирання (датчики A, F і D)
- 5 AUTO CLEANING**
Покращує очищення за рахунок регулювання зазору решіт і частоти обертання вентилятора (датчики A, C, D, G, I, J і K)
- 6 AUTO THRESHING**
Автоматично налаштовує зазор підбарабання та частоту обертання молотильного барабана (датчики A, B, D, E, F, G, H та I)
- 7 НОВИНКА: AUTO HEADER**
Активно регулює положення мотовила й робочого стола жнивarki VARIO (датчики A та L)
- 8 AUTO CHOPPING**
Покращує якість подрібнення та знижує витрату пального (датчик M)

● Датчики CEMOS AUTOMATIC

- A Датчик товщини шару маси**
Вимірює загальну пропускну здатність машини (зерно та незернова маса)
- B Система моніторингу частоти обертання**
Контролює частоту обертання і навантаження на приводи
- C GRAINMETER**
Визначає частку зерна в системі домолоту
- D Датчик контролю пропускну здатності решітного стану**
Вимірює втрати на виході з решітного стану
- E Пристрій контролю пропускну здатності соломотряса**
Виявляє втрати на виході із соломотряса
- F Датчик завантаження двигуна**
Інформує про завантаження дизельного двигуна
- G Датчик вологості зерна**
Вимірює вологість зерна
- H QUANTIMETER**
Визначає пропускну здатність машини по зерну / врожайність
- I GRAIN QUALITY CAMERA**
Визначає якість зерна
- J Датчик об'єму домолоту**
Визначає загальний об'єм маси, що йде на домолоту
- K Датчик нахилу**
Вимірює нахил машини
- L FIELD SCANNER**
Вимірює висоту рослин
- M Датчик вологості соломи**
Вимірює вологість соломи

Функції CEMOS AUTOMATIC.

CEMOS AUTOMATIC — це модульна самонавчальна система допомоги оператору. Оберіть ті функції системи, які найкраще підходять для вашого господарства.

Наприклад, CRUISE PILOT та AUTO SLOPE є своєрідним економним рішенням на шляху до повної автоматизації. Ваш LEXION оснащений не лише розумною системою вибору оптимальної швидкості комбайнування. Він також автоматично регулює частоту обертання вентилятора, щоб система очистки працювала без втрат під час роботи на схилах.

Або оберіть повну версію CEMOS AUTOMATIC і дайте машині самостійно оптимізувати роботу систем обмолоту, первинної та вторинної сепарації. А ви отримуєте усі переваги від вищої продуктивності, чистішого зерна і нижчої витрати пального.

Комбайнування на межі продуктивності.

- Значно нижче навантаження на оператора.
- Вища продуктивність та чистіше зерно.
- Відсутність простоїв, викликаних забиванням або перенавантаженням.
- Ліпша паливна ефективність LEXION.
- Відсутність збоїв в роботі через неправильні налаштування.
- Ефективне зниження витрат і об'єму робіт.
- Вища ефективність під час жнив.

CEMOS AUTOMATIC забезпечує ефективність ваших жнив.

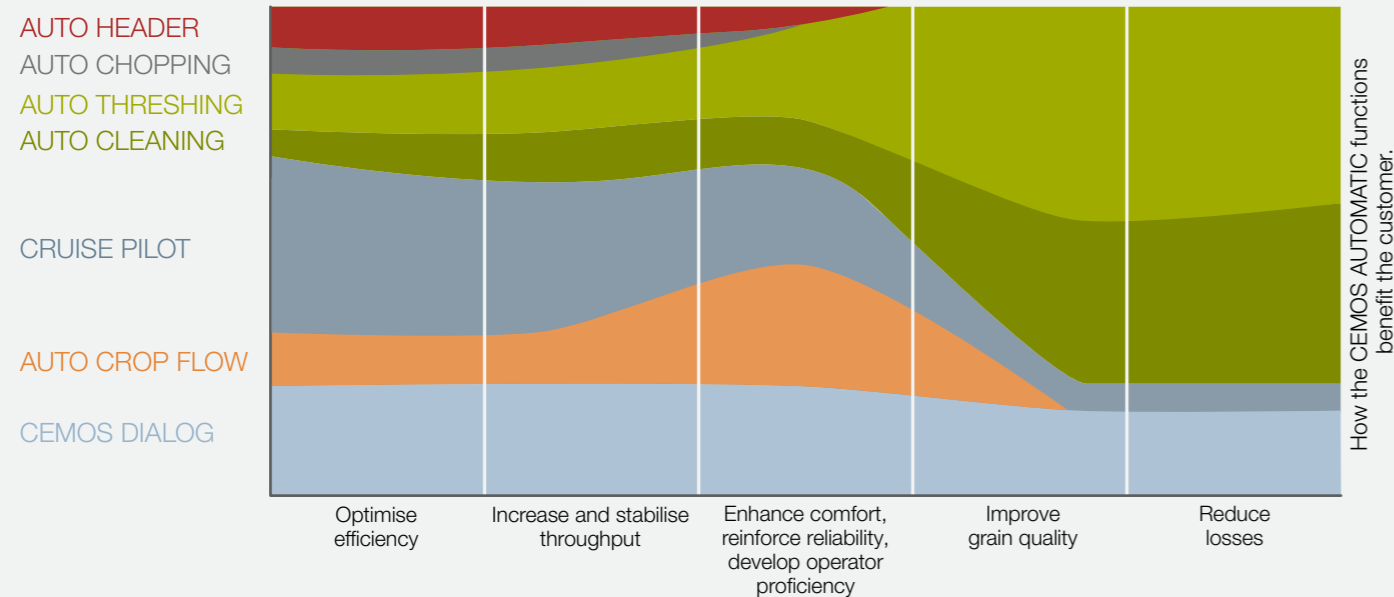

Функції CEMOS AUTOMATIC допомагають вам протягом жнив. Ви можете комбінувати функції так, щоб вони точно відповідали вашим потребам. Зручна система CRUISE PILOT, наприклад, допомагає вам оптимізувати ефективність, а також збільшити та стабілізувати продуктивність. Якщо ви бажаєте підвищити якість зерна й зменшити втрати, вам стане в нагоді AUTO THRESHING.

AUTO CROP FLOW розпізнає пікові навантаження.

У разі перевищення заданого рівня граничного пробуксовування, AUTO CROP FLOW перериває надходження нових об'ємів маси в машину. Це дозволяє уникнути простоїв через забивання, пошкодження або перенавантаження.

AUTO SLOPE для ефективної роботи системи очистки на схилах.

Система AUTO SLOPE зменшує навантаження на оператора, керуючи частотою обертання вентилятора на поздовжніх схилах.

- Підвищення продуктивності та зниження втрат зерна під час роботи на схилах.
- Продуктивність очищення завжди залишається стабільною.
- Підтримується потік маси в системі очистки.

CRUISE PILOT керує швидкістю.

Оптимальна швидкість комбайнування підвищує продуктивність. CRUISE PILOT автоматично налаштовує її залежно від навантаження на двигун. У вас є можливість обрати одну з трьох стратегій:

- 1 Максимальна продуктивність з контролем втрат: ви завжди працюєте на межі продуктивності машини.
- 2 Постійна продуктивність: всі агрегати однаково завантажені навіть за змінних умов.
- 3 Круїз-контроль: ви працюєте з постійною швидкістю.

CEMOS AUTO CHOPPING.

Положення протиріжучих ножів і терткового днища автоматично змінюється відповідно до поточних властивостей соломи для покращення якості подрібнення.

CEMOS AUTO CLEANING.

За допомогою частоти обертання вентилятора та відкриття верхнього й нижнього решіт CEMOS AUTO CLEANING автоматично налаштовує систему очистки. Система працює у фоновому режимі і постійно перевіряє різні варіанти налаштувань для оптимізації продуктивності. CEMOS AUTO CLEANING негайно реагує на зміни параметрів — врожайності, якості зерна, продуктивності або вологості.

CEMOS AUTO THRESHING.

Ця система покращує продуктивність обмолоту та первинну сепарацію. Вона цілком автоматично регулює зазор підбарабання та частоту обертання молотильного барабана. Порівняння всіх можливих налаштувань для оптимізації продуктивності здійснюється у фоновому режимі. Базу даних надають численні датчики в машині.

НОВИНКА: CEMOS AUTO HEADER.

Датчик FIELD SCANNER визначає висоту рослин, а датчик товщини шару маси в похилій камері оцінює потік рослинної маси. Ці дані CEMOS AUTO HEADER використовує для активного регулювання положення мотовила та робочого стола жниварки VARIO. Завдяки цьому система забезпечує оптимальну подачу маси та знімає навантаження з оператора.



Комісією з інновацій Agritechnica відзначила CEMOS AUTO HEADER срібною медаллю.

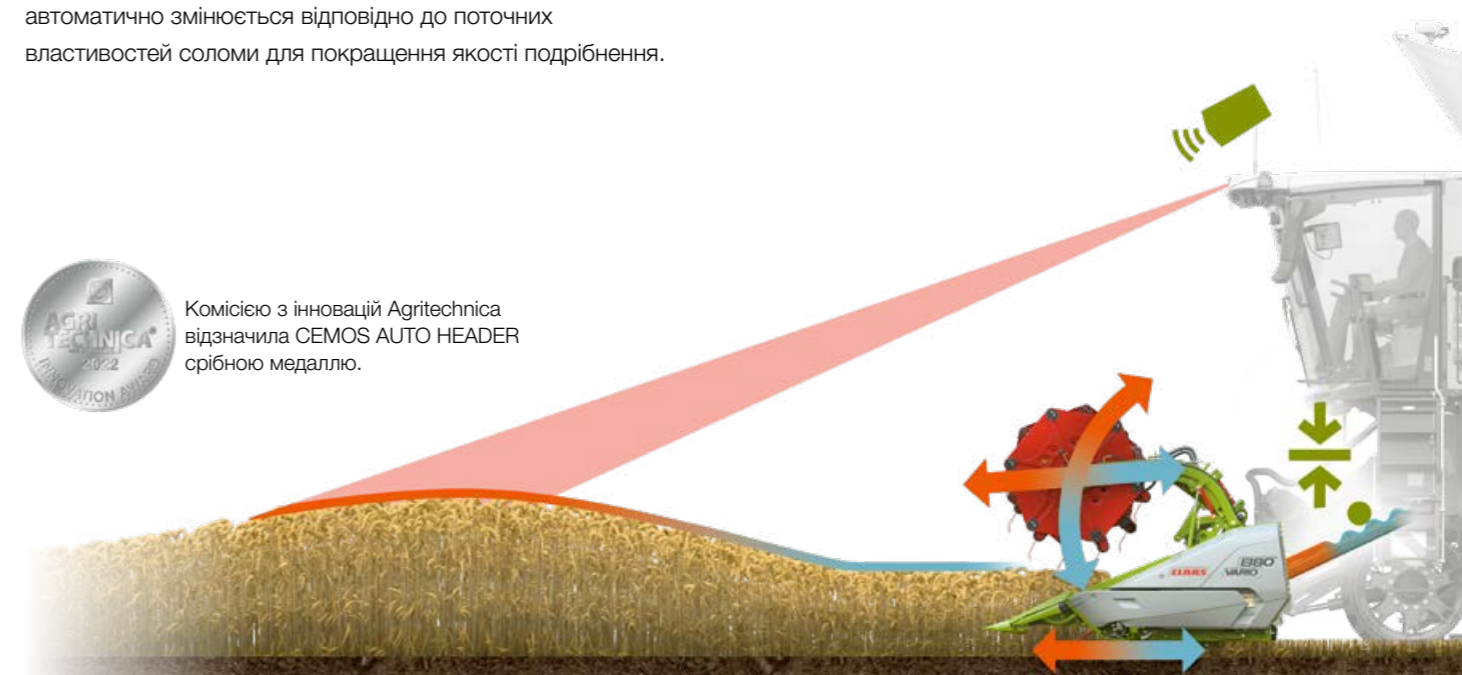

CEMOS DIALOG мотивує вас, ЯК НІХТО ІНШИЙ.

Більше впевненості під час роботи.

Ви керуєте системою підтримки оператора CEMOS DIALOG через CEBIS. Дана система за допомогою запитів спрямовує вас до оптимальних налаштувань. Щойно ви підтверджуєте запропоноване рішення, CEMOS DIALOG безпосередньо застосовує його. Це мотивує вас частіше перевіряти налаштування та отримувати користь від додаткового навчання.

CEMOS DIALOG аналізує продуктивність.

Система завжди тримає вас у курсі щодо потенціалу оптимізації. Вона постійно відображає всі ті фактори, які найбільше обмежують пропускну здатність, і активно надає пропозиції щодо подальшого підвищення продуктивності. Система навіть здатна самостійно калібрувати чутливість датчиків втрат під час роботи. Якщо ви змінюєте допустимий рівень втрат під час комбайнування, CEMOS DIALOG автоматично налаштовує чутливість датчиків. Таким чином повторне вимірювання втрат не потрібне.

Мобільний додаток CEMOS Advisor – ваш кишеньковий помічник.

Безкоштовний мобільний додаток CEMOS Advisor допомагає вам знайти оптимальні налаштування машини у вашому смартфоні. Калькулятор для підрахунку втрат зерна одразу інтегровано до цього цінного помічника з налаштувань.

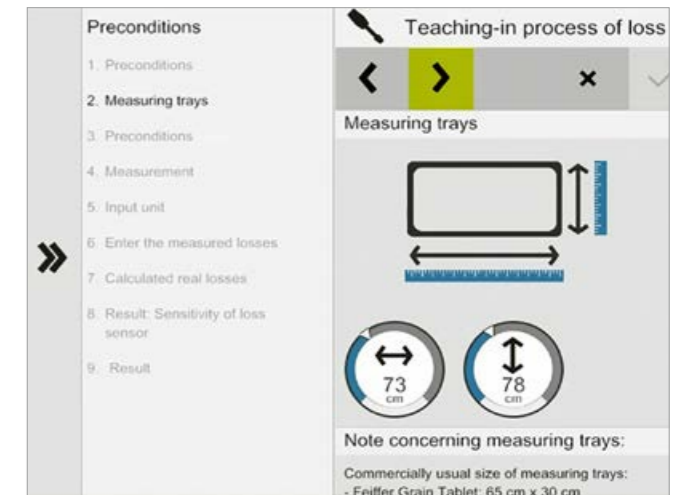

Введення розмірів лотка для вимірювання втрат у CEBIS.

Налаштування чутливості.

Вам знайома така ситуація — зранку ви працюєте з допустимим рівнем втрат 0,5%. Після обіду збирається на дощ, тому ви хочете змінити рівень втрат на 1%. Щойно ви введете нове значення втрат, CEMOS DIALOG автоматично визначить відповідне значення чутливості для датчиків втрат. CEMOS AUTOMATIC знову виведе машину на нову межу допустимих втрат і оптимізує пропускну здатність. Ви суттєво економите час за рахунок того, що відпадає необхідність заново проводити вимірювання втрат за допомогою лотка.

Жнива точно на межі допустимих втрат.

- Ви калібруєте датчики втрат лише на початку дня.
- CEMOS DIALOG активно допомагає вам у вимірюванні втрат.
- Після зміни рівня втрат чутливість датчиків автоматично змінюється.
- Машина завжди працює точно на межі допустимих втрат.

Визначення рівня втрат.

Підвищуйте продуктивність жнив.

Вірний рівень втрат є вирішальним фактором підвищення продуктивності під час жнив. Якщо рівень втрат визначено точно, ви не втратите у продуктивності. Після визначення рівня втрат і відповідного налаштування чутливості датчиків втрат, CEMOS AUTOMATIC встановлює оптимальні налаштування. Отже, система завжди доводить продуктивність машини точно до межі допустимих втрат. Також ви можете уникнути введення неправильних значень чутливості датчиків втрат, які за певних умов можуть сповільнювати машину.

Програмування датчиків втрат.

CEMOS DIALOG допомагає вам калібрувати датчики втрат систем сепарації та очистки. Ви можете користуватися тим же лотком для вимірювання втрат, що й до цього. Система крок за кроком проведе вас через процес вимірювання втрат. Вона попросить ввести розміри вашого лотка і повідомить, коли його треба кинути.

Після введення результатів вимірювання лотком (об'єм, вага або кількість зерен), CEMOS DIALOG запропонує значення для налаштування чутливості датчиків втрат. Що краще налаштовано чутливість датчиків, тим точнішим є відображення втрат. Завдяки цим даним CEMOS AUTOMATIC може більш ефективно налаштувати машину.

LEXION збирає врожай з небувалою точністю.

Зведіть кількість проходів до мінімуму.

Для багатьох операторів системи кермування є незамінними помічниками в повсякденній роботі. LEXION оснащений трьома системами кермування, які можна використовувати на вибір в залежності від області застосування: цифрова AUTO PILOT, супутникова GPS PILOT CEMIS 1200 і електронно-оптична LASER PILOT із FIELD SCANNER.

Точність за будь-яких умов застосування.

- GPS PILOT веде точно, і ним можна інтуїтивно керувати через CEMIS 1200.
- LASER PILOT з FIELD SCANNER мають три різних режими кермування.
- AUTO PILOT забезпечує точне збирання кукурудзи.
- Динамічна система кермування забезпечує швидкий і простий розворот у кінці загінки.

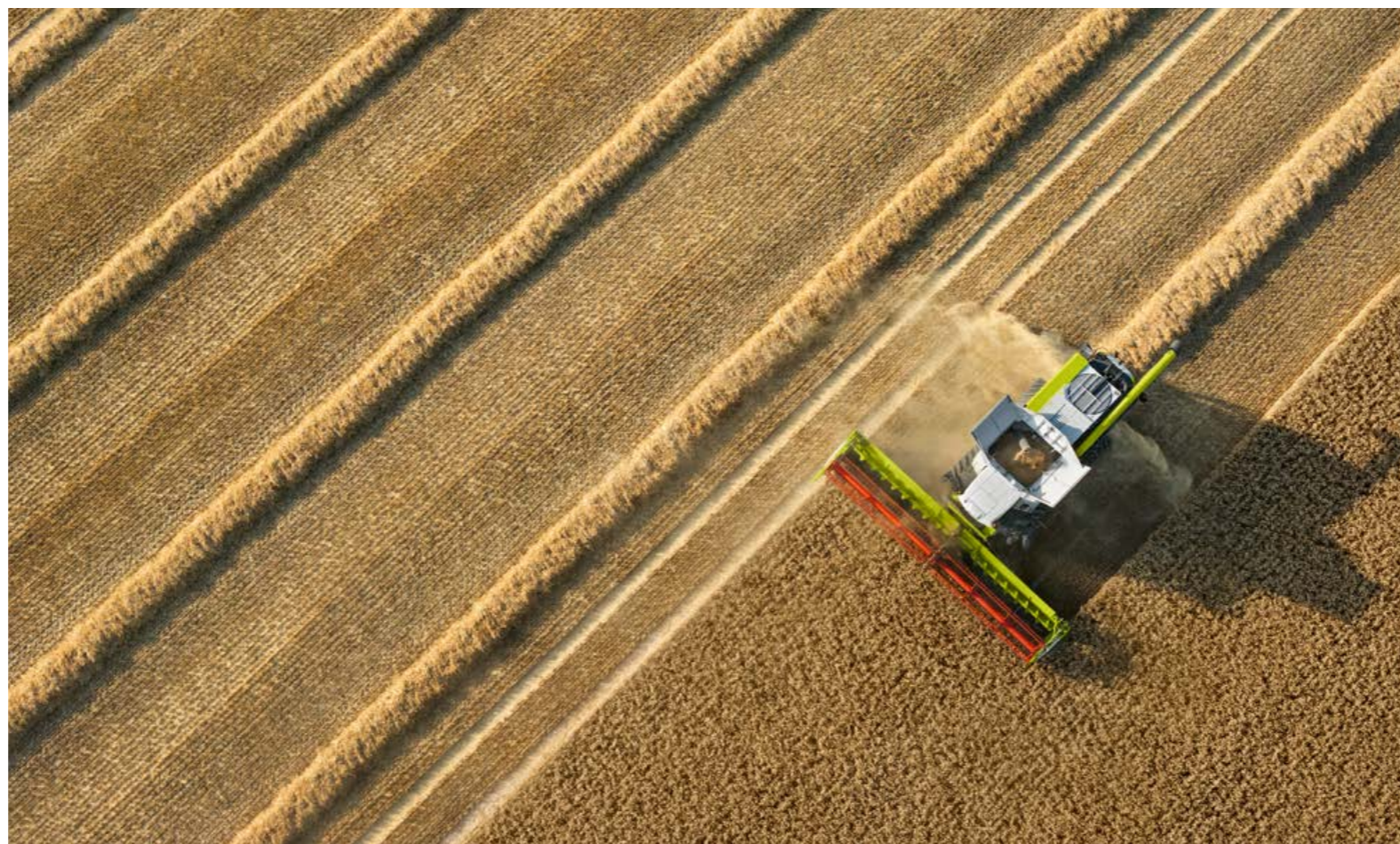

GPS PILOT з відмінною точністю кермування.

Супутникова система кермування від CLAAS інтегрована в машину. Вона допомагає вам у виконанні будь-яких робіт, що вимагають високої точності проходів. Щойно ви запускаєте GPS PILOT на багатофункціональному джойстикі, він активно контролює гідравлічну систему кермування й точно веде ваш комбайн по полю у широкому діапазоні швидкостей. Умови освітленості не грають жодної ролі. І вночі, і в умовах недостатньої видимості, система працює так само точно, як і вдень. Ви отримуєте коригувальні сигнали будь-якої бажаної точності.

НОВИНКА: термінал CEMIS 1200 з інтуїтивно зрозумілим керуванням.

CEMIS 1200 — абсолютно новий термінал у кабіні вашого зернозбирального комбайна. Це ваш надійний помічник, який веде ваш комбайн точно за сигналом GPS. Окрім того, ви можете використовувати його для виконання всіх поширених завдань з точного землеробства, як то картографування врожайності в реальному часі, керування замовленнями та їх документування прямо в машині. Працювати з CEMIS 1200 так само легко та інтуїтивно зрозуміло, як і з вашим CEBIS.

- Переглядати інформацію на яскравому 12-дюймовому дисплеї зручно і вдень і вночі.
- Прямий доступ дозволяє швидко дістатися до всіх основних функцій.
- Ви можете налаштовувати і конфігурувати робочі зони відповідно до своїх побажань.

LASER PILOT з FIELD SCANNER.

Опціонально ви можете також замінити датчик на зовнішньому боці жниварки на датчик FIELD SCANNER, який встановлюється на даху посередині кабіни.

Сканер не потрібно ні складати, ні розкладати. Калібрування також не потрібне. Кнопкою на підлокітнику можна активувати три режими кермування: вздовж правого або лівого краю стеблестою, або вздовж технологічної колії.



НОВИНКА: Динамічне кермування для швидких розворотів.

Близько 4 обертів керма потрібно для того, щоб перевести задні колеса вашого LEXION з одного крайнього положення в інше. Ви можете витратити менше зусиль, щоб розвернутися в кінці загінки, просто активувавши динамічне кермування. З ним вам буде потрібно на 40% менше обертів керма для того, щоб перевести колеса з прямого у крайнє положення. Дана система працює за швидкостей менших за 10 км/год.

AUTO PILOT.

Два цифрові датчики на жниварці для кукурудзи автоматично ведуть LEXION вздовж рядів кукурудзи, забезпечуючи оптимальне положення для її збирання.

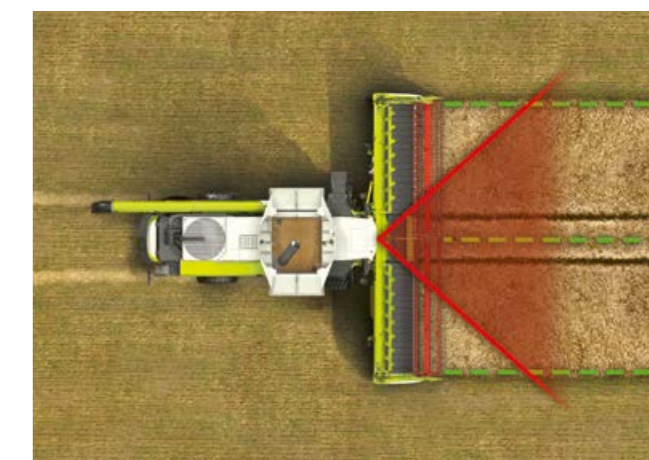

LASER PILOT з FIELD SCANNER.



Тут ви знайдете систему кермування CLAAS, яка точно підходить для вашого LEXION.

Scan me.

Мережевий LEXION може більше.

Цифрові рішення дають свої плоди.

Цифрові рішення є ключовим фактором підвищення вашої продуктивності й ефективності. Дані, отримані в найрізноманітніших місцях, збираються й оброблюються централізовано. Це економить ваші ресурси та покращує якість виробничих процесів.

Для максимального використання можливостей LEXION, CLAAS пропонує різні елементи, які дозволяють об'єднувати системи, техніку й робочі процеси в мережу незалежно від виробника. Розумні цифрові рішення, адаптовані до вашого господарства, звільняють вас від великої кількості роботи:

- Швидко передавайте та документуйте дані машин і робочих завдань.
- Ефективно керуйте машинами та парком машин.
- Аналізуйте та оптимізуйте робочі процеси.
- Легко аналізуйте поля і картографуйте врожайність точно.
- Отримуйте та керуйте даними господарства за допомогою програмного забезпечення управління сільгоспідприємствами.
- Безперешкодно передавайте дані від машин різних виробників у TELEMATICS.
- Економте дорогоцінний час на обслуговування та ремонт за допомогою дистанційної діагностики.



TELEMATICS документує ваші успіхи.

Завдяки TELEMATICS робочі дані, дані про переміщення та врожайність вашого зернозбирального комбайна можна отримувати та документувати безперервно. Усі дані передаються з машини на сервер через стільникову мережу, де вони обробляються та зберігаються. Через веб-портал або мобільний додаток TELEMATICS ви можете переглянути та оцінити як поточні, так і історичні дані. Ліцензія Connected Documentation, яка працює у фоновому режимі, об'єднує всі дані на основі окремих полів. Також зібрані дані можна легко експортувати до будь-якої розповсюдженої програми з управління сільгоспідприємством.

DataConnect передає дані машин незалежно від їхнього виробника.

CLAAS API дозволяє під'єднати ваш обліковий запис TELEMATICS до програмного забезпечення з управління сільгоспідприємством. Це дозволяє безпечно, зручно й повністю автоматично обмінюватися усіма відповідними даними. Обидві системи є компонентами CLAAS TELEMATICS.

Завдяки функції DataConnect компанії CLAAS, 365FarmNet, John Deere, Case, Steyr і New Holland створили пряме, незалежне та відкрите хмарне рішення з обміну даних між різними виробниками. Таке рішення дозволяє моніторити та контролювати увесь парк ваших машин на порталі CLAAS TELEMATICS.

Доступний Remote Service.

Важливим елементом під'єднання ваших машин до мережі є система дистанційного обслуговування Remote Service від CLAAS. Вона значно спрощує планування робіт з технічного обслуговування та сервісної підтримки. Машина надсилає сервісному партнеру інформацію щодо необхідності проведення ТО або напряму повідомляє його в разі несправності. Сервісний партнер має доступ до всіх важливих даних і може оптимально підготуватися до виконання робіт в обох вищезазначених випадках. CLAAS покриває вартість користування Remote Service протягом перших п'яти років. Аби скористатися даним сервісом достатньо лише вашої згоди.

FLEET VIEW координує парк машин.

За допомогою FLEET VIEW ви координуєте роботу власних транспортних засобів, які відвозять зерно від комбайнів, щоб вони могли працювати без простоїв. Додаток інформує вас у режимі реального часу про місцезнаходження комбайнів та рівень заповнення їх зернових бункерів. Це дозволяє уникнути простоїв і зайвих переїздів, економити паливе та використовувати комбайни на повну.

НОВИНКА: CEMIS 1200 керує вашими завданнями.

З CEMIS 1200 й активною ліцензією Connected Documentation ви можете керувати робочими завданнями в офісі або безпосередньо в комбайні. Дані передаються в режимі онлайн. Ви можете просто створювати завдання і прив'язувати їх до конкретних полів або замовників. Окрім того, можна проводити картографування врожайності в режимі реального часу та переглядати самі карти.

НОВИНКА: CEMOS CONNECT робить операторів однаково хорошими.

CEMOS CONNECT поєднує через інтернет комбайни одного парку і моделі в мережу. Це дозволяє передавати параметри налаштування агрегатів комбайна з досвідченим оператором на всі інші. Якщо машина-транслятор оснащена CEMOS AUTOMATIC, інші машини автоматично будуть працювати з такою самою високою ефективністю.

Цифрові рішення ведуть ваш бізнес вперед.

- З TELEMATICS ваші дані від ваших машини потрапляють прямо в хмару.
- З CEMIS 1200 ви створюєте завдання та керуєте ними прямо в машині.
- З DataConnect ви отримуєте дані машин незалежно від їх виробника.
- З Remote Service ви полегшуєте технічне обслуговування та сервісну підтримку.

Швидке технічне обслуговування є запорукою успішних жнив.



Менше зусиль на щоденне технічне обслуговування.

У тому, що стосується технічного обслуговування, LEXION, як і всі його попередники, вражає зразковою невибгливістю. Міжсервісні інтервали є довгими, наприклад, інтервал заміни оливи в системі робочої гідравліки становить 1000 годин. Щоденні роботи з техобслуговування виконуються швидко та без значних зусиль. Усі важливі точки, що потребують обслуговування, легкодоступні.

Надійне мащення.

Централізована система мащення автоматично подає мастило в необхідній кількості до всіх точок мащення включно з варіаторами. Достатньо лише один раз задати точки та інтервали змащування.

Більше часу на жнива.

- Легкодоступні зливні шланги для моторної та гідравлічної оливи.
- Усі варіатори під'єднані до централізованої системи мащення.
- Повітряний компресор з ресивером для швидкого очищення машини навіть у полі.
- Капот моторного відсіку, по якому можна ходити і дістатися до зернового бункера.



Відмінний доступ.

Міцний капот моторного відсіку значно спрощує вам доступ до зернового бункера, щоб за потреби проводити роботи з технічного обслуговування в ньому. Капот має протиковзке покриття і здатний витримати вагу людини. Ручки й складана сходинка дбають про додаткову безпеку.

- Усі точки технічного обслуговування на машині легкодоступні.
- Точки кріплення переносної драбини забезпечують вам безпеку під час робіт з технічного обслуговування та очищення.
- Бокові капоти, сходи й моторний відсік яскраво освітлені.

Продуманий комфортний пакет техобслуговування.

Комфортний пакет техобслуговування включає декілька практичних рішень, які дозволяють полегшити щоденні роботи з технічного обслуговування під час жнив:

- Надійний тримач мастильного шприца
- Знімний бак для води об'ємом 15 л
- Окремий зливний кран для миття рук збоку на ящику з інструментами

Автоматичний барабан для намотування шланга.

Комфортний пакет техобслуговування нового LEXION включає в себе барабан з 15-метровим шлангом для стисненого повітря, який легко й акуратно розгортається та згортається за допомогою вбудованого автоматичного механізму. Як тільки ви витягнете шланг на необхідну вам довжину, барабан заблокується. Якщо знову потягнути шланг, то барабан розблокується і шланг автоматично почне змотуватися. Завдяки цьому проміжне очищення машини стає ще зручнішим.



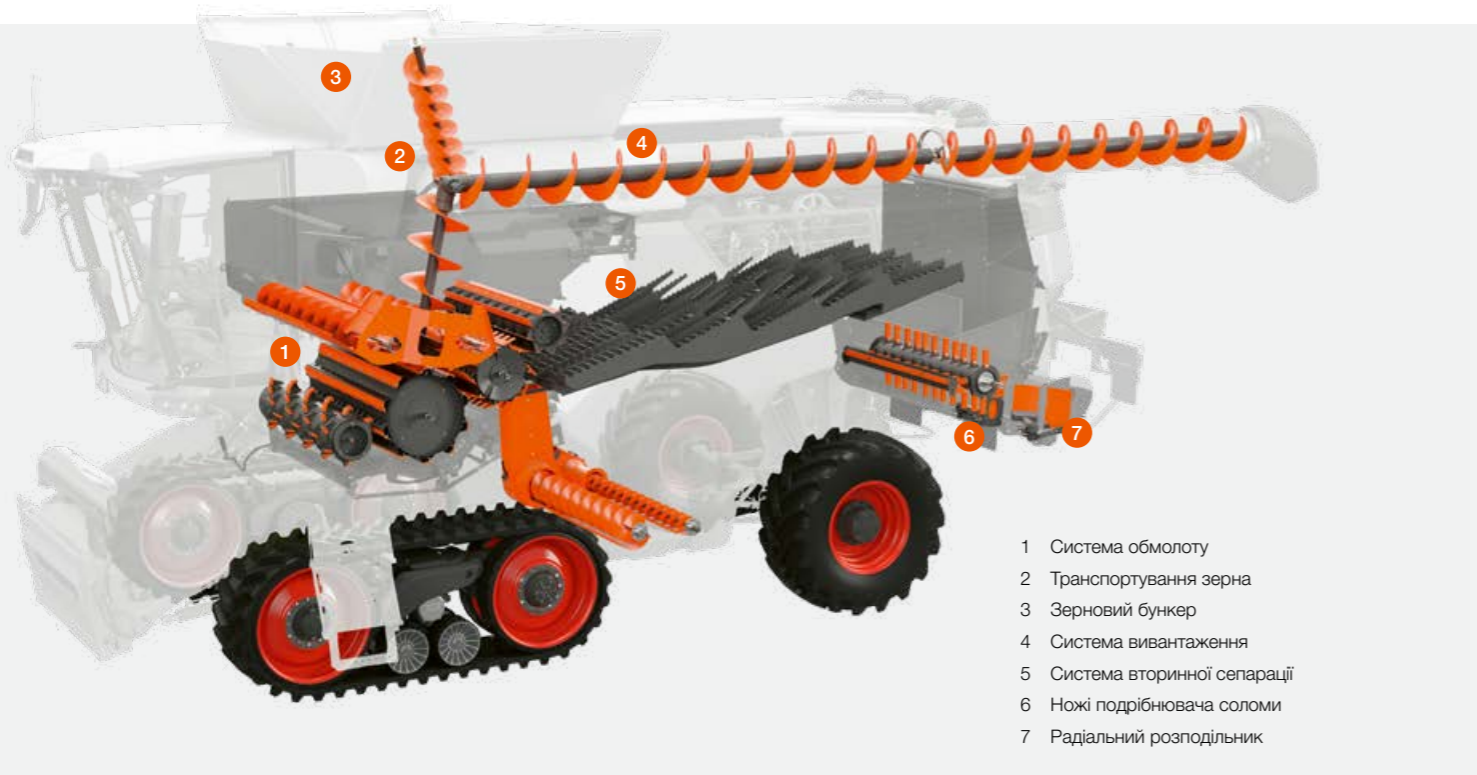

Миттєве переоснащення.

Кожна хвилина, коли LEXION не простоює на подвір'ї, обертається прибутком під час жнив. Це стосується не лише щоденного технічного обслуговування, але й переобладнання машини та заміни зношуваних деталей, які ви проводите час від часу. Наприклад, коли змінюєте підбарабання або регулюєте швидкість молотильного барабана та подрібнювача соломи. Ми розробили LEXION таким чином, щоб ваші зусилля на проведення усіх цих операцій були зведені до мінімуму.



Змінюйте зношені деталі рідше.

Усі компоненти, які під час роботи піддаються особливо сильному зносу, за бажанням можна замовити у виконанні PREMIUM LINE. Це буде правильним вибором для жнив, що проходять в екстремальних умовах та зі значним навантаженням на робочі органи комбайна.

Компоненти PREMIUM LINE витривалі і надзвичайно зносо- та корозійностійкі. Навіть у разі високої завантаженості протягом року або збирання досить абразивних культур, їх заміна може знадобитися лише через декілька сезонів. Така підвищена стійкість досягається завдяки особливому процесу виготовлення, високоякісним матеріалам і спеціальним покриттям.

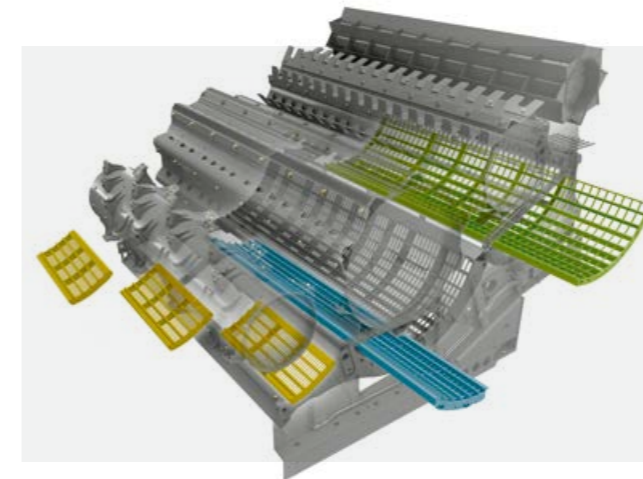

Швидка заміна сегментів підбарабання.

Коли ви переходите з одного виду культури на інший і, наприклад, готуєте LEXION до кукурудзи після збирання зернових, ви можете розраховувати на швидке переоснащення. Основні компоненти молотильного підбарабання залишаються в машині. Ви можете швидко замінити сегменти вхідного підбарабання через каменевловлювач, а сегмент основного підбарабання – збоку.

Зміна частоти обертання без інструментів.

Залежно від того, обмолот якої культури проводиться, молотильний барабан має працювати з відповідною частотою обертання. Редуктор молотильного барабана дозволяє вам швидко перемикатися між двома діапазонами. У нижньому діапазоні барабан обертається з частотою 170-460 об/хв, а у верхньому – 330-930 об/хв.

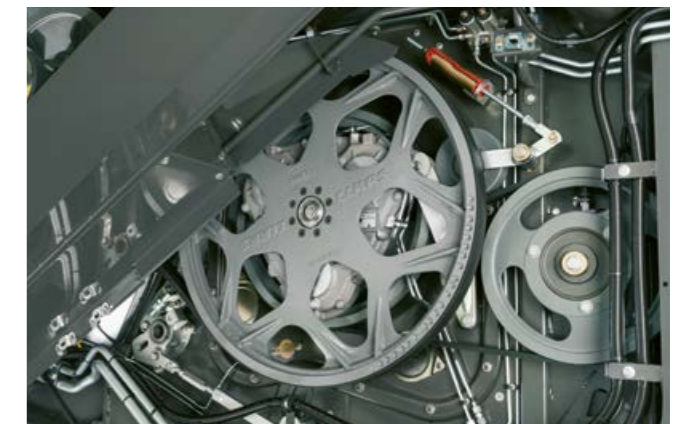

Редуктор з механічним варіантом керування перемикається без інструменту. Якщо ж вам потрібна ще більша економія часу, оберіть редуктор з гідравлічним керуванням (опція). З його допомогою ви зручно зможете виконувати налаштування з кабіни.

Просто залиште ножі подрібнювача соломи в комбайні.

Адаптація системи обробки соломи також займає мінімум часу. Обирати ножі подрібнювача в зносостійкому виконанні PREMIUM LINE вигідно з огляду на їх довший термін служби й рідшу заміну.

Універсальні ножі подрібнювача для зернових і кукурудзи у виконанні PREMIUM LINE.

Ці зносостійкі ножі подрібнювача підходять для збирання як зернових колосових, так і кукурудзи. У разі зміни культури просто залиште їх у машині.

Кожна хвилина безцінна.

- Надзвичайно зносостійкі компоненти PREMIUM LINE потребують рідшої заміни.
- Швидко змінюйте сегменти вхідного підбарабання через каменевловлювач.

- Просто замініть сегмент основного підбарабання збоку.
- Обирайте необхідний діапазон частоти обертання молотильного барабана без інструментів або за допомогою гідравліки прямо з кабіни (опція).
- Використовуйте універсальні ножі і у разі переходу із зернових колосових на кукурудзу просто залиште їх у комбайні.

Щоб усе працювало. CLAAS Service & Parts.



Більше безпеки для вашої машини.

Підвищуйте експлуатаційну надійність, мінімізуйте ризики ремонту та простою. MAXI CARE дозволяє вам прогнозувати ваші витрати. Оберіть свій індивідуальний сервісний пакет, який відповідає вашим вимогам.

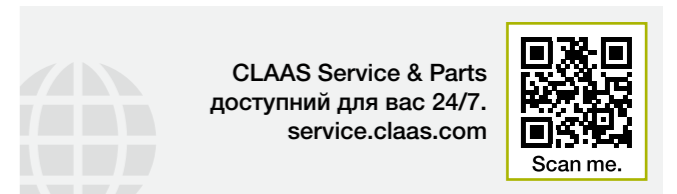

Спеціально адаптовані до вашої машини.

Точно підігнані запасні частини, високоякісні експлуатаційні матеріали та корисні аксесуари. Скористайтеся широким асортиментом нашої продукції, який забезпечить стовідсоткову експлуатаційну надійність вашої машини.



Підключайтеся.

Remote Service дозволяє вашим дилерам і сервісним партнерам отримувати безпосередній доступ до вашої машини та її специфічних даних. Завдяки цьому ви можете розраховувати на вчасне технічне обслуговування та швидку сервісну підтримку. Крім того з CLAAS TELEMATICS ви можете переглядати через інтернет будь-які важливі дані про вашу машину в будь-який момент і з будь-якого місця.



Поставки по всьому світу.

У логістичному центрі запасних частин CLAAS в Гаммі, Німеччина, на площі понад 183 000 м² зберігається більше 200 000 різноманітних деталей. Цей центральний склад запасних частин швидко та надійно доставить усі запчастини ORIGINAL у будь-яку країну світу. Ваш найближчий партнер CLAAS забезпечує максимально швидку доставку деталей: для вашого врожаю, для вашого господарства.



Ваш найближчий дилер CLAAS.

Де б ви не знаходилися, ми завжди надамо вам необхідні послуги та контакти. Ми поряд з вами. Ваші партнери CLAAS завжди готові допомогти вам і вашій машині. Вони мають необхідні знання, досвід і найкраще технічне обладнання. Щоб все працювало.



- | | | |
|---|---|--|
| 1 Нова комфортна кабіна | 8 Зерновий елеватор з QUANTIMETER | 14 Двигуни Perkins |
| 2 SEMOS AUTOMATIC | 9 Зерновий бункер об'ємом до 13 500 л | 15 Подрібнювач SPECIAL CUT |
| 3 Похила камера із системою забору пилу | 10 Поворотний наконечник | 16 Половорозкидач направленої дії |
| 4 Система обмолоту APS SYNFLOW WALKER | 11 Система вивантаження продуктивністю до 180 л/с | 17 Радіальний розподільник швидкістю 40 км/год |
| 5 Барабан-сепаратор | 12 Заслінка вивантажувальної труби | 19 Окрема скатна дошка |
| 6 Система очистки JET STREAM | 13 DYNAMIC COOLING | 20 Система очистки 3D |
| 7 Високопродуктивний соломотряс | | |



Machine of the year 2020



Agritechnica Innovation Award 2019:
CEMOS AUTO CHOPPING



Agritechnica Innovation Award 2022:
CEMOS AUTO HEADER



Ефективність.

- APS SYNFLOW WALKER збільшує продуктивність і якість соломи.
- Великі молотильний барабан і барабан-сепаратор забезпечують прямолінійний, рівномірний і швидкий потік рослинної маси.
- DYNAMIC COOLING забезпечує охолодження відповідно до потреб.
- DYNAMIC POWER економить до 10% пального.
- JET STREAM бездоганно очищує ваше зерно.
- 13 500 л вивантажуються за 75 с.
- Зі швидкістю 40 км/год ви швидко дістанетесь потрібного місця.
- Жнивarki CLAAS забезпечують оптимальний потік маси з самого початку.



Точність.

- CEMOS AUTOMATIC постійно оптимізує роботу системи обмолоту й очистки, а також потік рослинної маси.
- CEMOS AUTO THRESHING у CEBIS регулює частоту обертання молотильного барабана, зазор підбарабання, положення подовжувача та заслінки основного підбарабання.
- AUTO SLOPE полегшує роботу на схилах.
- LASER PILOT та система кермування GPS зводять кількість переїздів до мінімуму.
- CEMOS AUTO CHOPPING покращує якість подрібнення і зменшує витрату пального.
- CEMOS AUTO HEADER оптимізує потік маси прямо з жнивarki.
- CEMIS 1200 кермує та документує з точністю.
- TELEMATICS документує робочі дані, колії та дані врожайності й передає їх у хмару.



Комфорт.

- Комфортна кабіна з новою концепцією кондиціонування повітря пропонує великий простір для ніг і голови.
- Сенсорний екран CEBIS не складніший у керуванні за ваш смартфон.
- Інтуїтивно зрозумілий багатofункціональний джойстик CMOTION.
- Перемикачі прямого доступу в підлокітнику забезпечують вам доступ до найважливіших функцій.
- Ви можете швидко реагувати на зміну культур.
- Новий кут повороту 105° покращує видимість вивантажувальної труби.
- Світлодіодні пакети освітлення перетворюють ніч на день.
- Поворотний наконечник на вивантажувальній трубі спрямовує потік зерна точно.



Надійність.

- Модернізована концепція приводу вражає високою ефективністю.
- Плавне увімкнення головного привода завдяки фрикційній муфті.
- Зубчасті паси замість ланцюгів підвищують плавність руху й забезпечують більший термін служби.
- Централізована система мащення забезпечує мастилом всі точки мащення включно з варіаторами.
- Компоненти PREMIUM LINE мають надзвичайну зносостійкість і дуже високий термін служби.
- Гнучкі сервісні послуги MAXI CARE підвищують експлуатаційну надійність.
- Remote Service полегшує технічне обслуговування та сервісну підтримку.
- Усі точки технічного обслуговування на машині легкодоступні.



LEXION LEXION TERRA TRAC (TT)		6800	6800 TT	6700	6700 TT
Система обмолоту та первинної сепарації					
APS SYNFLOW WALKER		●	●	●	●
Ширина молотильного барабана	мм	1700	1700	1700	1700
Діаметр молотильного барабана	мм	755	755	755	755
Частота обертання молотильного барабана	об/хв	330–930	330–930	330–930	330–930
3 редуктором	об/хв	170–460 / 330–930	170–460 / 330–930	170–460 / 330–930	170–460 / 330–930
Кут обхвату молотильного барабана	град.	132	132	132	132
Площа основного підбарання	м²	1,55	1,55	1,55	1,55
Рисовий молотильний апарат		–	–	–	–
Система вторинної сепарації					
Діаметр барабана-сепаратора	мм	600	600	600	600
Площа сепарційного підбарання	м²	1,16	1,16	1,16	1,16
Кут обхвату барабана-сепаратора	град.	116	116	116	116
Клавішний соломотряс	Кількість	6	6	6	6
Довжина соломотряса	мм	3800	3800	3800	3800
Загальна площа вторинної сепарації	м²	7,62	7,62	7,62	7,62
Система очистки					
JET STREAM		●	●	●	●
Турбовентилятор		8-турбінний	8-турбінний	8-турбінний	8-турбінний
Регулювання вентилятора, гідравлічне		●	●	●	●
Подвійний каскад з продувом		●	●	●	●
Система очистки 3D		○	○	○	○
Загальна площа решіт	м²	6,20	6,20	6,20	6,20
Відображення заповнення системи домолоту в CEBIS		○	○	○	○
GRAINMETER		○	○	○	○
Зерновий бункер					
Об'єм (згідно з ANSI / ASAE S312.2)	л	12500 / 13500	12500 / 13500	11000 / 12500	11000 / 12500
Кут повороту вивантажувальної труби	град.	105	105	105	105
Поворотний наконечник вивантажувальної труби		○	○	○	○
Продуктивність вивантаження	л/с	130/180	130/180	130/110	130/110
Датчик урожайності QUANTIMETER		○	○	○	○
Подрібнювач					
Подрібнювач SPECIAL CUT, ножі	Кількість	88	88	88	88
Подрібнювач STANDARD CUT, ножі	Кількість	64	64	64	64
Радіальний розподільник		○	○	○	○
Гідравлічне перенаштування з кабіни (дорога, валкування, подрібнення)		○	○	○	○
Гідравлічне регулювання протиріжучих ножів та терткового днища		○	○	○	○
Половорозкидач		○	○	○	○
Половорозкидач направленої дії з радіальним розподільником		○	○	○	○
Автоматичне регулювання напрямку розподілу		○	○	○	○

● Стандарт ○ Опція □ Доступно – Недоступно

LEXION LEXION TERRA TRAC (TT)		6800	6800 TT	6700	6700 TT
Рушій					
TERRA TRAC, гусеничний рушій з гідропневматичною підвіскою		○	○	○	○
Повний привод POWER TRAC		○	○	○	○
Механічна коробка передач з 2 передачами		●	●	●	●
40 км/год		○	○	○	○
Блокування диференціала для колісних моделей		○	○	○	○
Рух в автомобільному режимі		●	●	●	●
Двигун Stage III A (Tier 3)					
Виробник / Тип		Perkins 2206D	Perkins 2206D	Perkins 2206D	Perkins 2206D
Циліндри / робочий об'єм	Кількість/л	6/12,5	6/12,5	6/12,5	6/12,5
Максимальна потужність (ECE R 120)	кВт/к. с.	339/461	339/461	308/419	308/419
Вимірювання витрати пального		●	●	●	●
Місткість паливного бака	л	950	950	950	950
DYNAMIC COOLING		●	●	●	●
DYNAMIC POWER		●	●	●	●
Управління даними					
TELEMATICS		●	●	●	●
Керування завданнями		○	○	○	○
Картографування врожайності		○	○	○	○
Remote Service		○	○	○	○
Системи підтримки оператора					
CRUISE PILOT		○	○	○	○
CEMOS AUTO THRESHING		○	○	○	○
CEMOS AUTO CLEANING		○	○	○	○
CEMOS AUTO CHOPPING		○	○	○	○
CEMOS AUTO HEADER		○	○	○	○
AUTO SLOPE		○	○	○	○
AUTO CROP FLOW		○	○	○	○
CEMOS DIALOG		○	○	○	○
GRAIN QUALITY CAMERA		○	○	○	○
Системи керування					
GPS PILOT, CEMIS 1200, LASER PILOT із FIELD SCANNER, AUTO PILOT		○	○	○	○
Вага (може варіювати залежно від обладнання) без жнивarki, подрібнювача і половорозкидача, з повним паливним баком і повним баком для сечовини	кг	17050	19450	17050	19450

CLAAS постійно прагне адаптувати свою продукцію відповідно до вимог користувачів. Тому компанія залишає за собою право на зміни. Наведені дані та ілюстрації є орієнтовними і можуть включати в себе додаткове обладнання, яке не входить до стандартної комплектації. Цей проспект складено для поширення в усіх країнах світу. Інформацію про технічне оснащення машин Ви можете отримати з прайс-листів свого дилера CLAAS. На деяких фотографіях окремі вузли та компоненти виробу зображені без захисних пристроїв з метою демонстрації принципу роботи. У жодному разі не знімайте захисні пристрої самостійно, щоб уникнути травм. У всіх інших випадках керуйтеся відповідними вказівками інструкції з експлуатації. Уся технічна інформація про двигуни стосується лише Директиви ЄС щодо норм токсичності відпрацьованих газів: Stage. Будь-які посилання на стандарт Tier наводяться виключно для інформації та ліпшого розуміння. І це жодним чином не передбачає схвалення для регіонів, у яких викиди регулюються стандартом Tier.

● Стандарт ○ Опція □ Доступно – Недоступно

LEXION LEXION TERRA TRAC (TT)			6800	6800 TT	6700	6700 TT
Розмір шин коліс приводної осі		Діаметр				
1250/50 R 32	М	2,05	4,93	4,93	4,93	4,93
900/60 R 42 CHO	М	2,15	3,90	3,90	–	–
800/70 R 42 CHO	М	2,15	3,76	3,76	–	–
680/80 R 42 CHO	М	2,15	3,49	3,49	–	–
VF 900/60 R 38 CHO	М	2,05	3,90	3,90	3,90	3,90
900/60 R 38 CHO	М	2,05	3,90	3,90	3,90	3,90
IF 800/70 R38 CFO	М	2,05	3,76	3,76	3,76	3,76
800/70 R 38 CHO	М	2,05	3,76	3,76	3,76	3,76
680/80 R 38 CHO	М	2,05	3,49	3,49	3,49	3,49
900/60 R 32	М	1,95	3,90	3,90	3,90	3,90
IF 800/70 R 32 CFO	М	1,95	3,76	3,76	3,76	3,76
800/70 R 32	М	1,95	3,76	3,76	3,76	3,76
710/75 R 34	М	1,95	3,65	3,65	3,65	3,65
IF 680/85 R 32 CFO	М	1,95	3,49	3,49	3,49	3,49
680/85 R32	М	1,95	3,49	3,49	3,49	3,49
TERRA TRAC 635 мм	М	–	–	3,49	–	3,49
TERRA TRAC 735 мм	М	–	–	3,79	–	3,79
TERRA TRAC 890 мм	М	–	–	3,99	–	3,99
Розмір шин коліс керованої осі		Діаметр				
750/65 R 26	М	1,60	3,96	3,96	–	–
710/60 R 30	М	1,65	3,89	3,89	–	–
VF 620/70 R 30	М	1,65	3,69	3,69	–	–
620/70 R 30	М	1,65	3,70	3,70	–	–
VF 520/85 R 30	М	1,65	3,49	3,49	–	–
500/85 R 30	М	1,65	3,48	3,48	–	–
VF 620/70 R 26	М	1,50	3,69	3,69	3,69	3,69
600/65 R 28	М	1,50	3,70	3,70	3,69	3,69
500/85 R 24	М	1,50	3,48	3,48	3,48	3,48

LEXION LEXION TERRA TRAC (TT)			6800	6800 TT	6700	6700 TT
Жнивarki						
Жнивarki VARIO			VARIO 1230 ¹ , VARIO 1080, VARIO 930, VARIO 770, VARIO 680, VARIO 620, VARIO 560, VARIO 500			
Жнивarki CERIO			CERIO 930, CERIO 770, CERIO 680, CERIO 620, CERIO 560			
Оснащення для ріпаку			Для всіх жниварок CONVIO / CONVIO FLEX і VARIO			
Складані жнивarki			С 540, С 450			
Жнивarki для кукурудзи CORIO	Кількість рядів		12, 8, 6			
Жнивarki для соняшника SUNSPEED	Кількість рядів		16, 12, 8			
Жнивarki MAXFLEX			MAXFLEX 930, MAXFLEX 770, MAXFLEX 620, MAXFLEX 560			
Стрічкові жнивarki CONVIO FLEX			CONVIO FLEX 1230 ¹ , CONVIO FLEX 1080, CONVIO FLEX 930, CONVIO FLEX 770			
Стрічкові жнивarki CONVIO			CONVIO 1230 ¹ , CONVIO 1080, CONVIO 930, CONVIO 770			
Підбирач валків SWATH UP			SWATH UP 450			
Регульований привод жнивarki (електрогідравлічний)	об/хв		284–420			
Ступінчастий привод жнивarki	об/хв		332, 420			
Активний зупинник жнивarki			○			

¹ Тільки для LEXION з TERRA TRAC



CLAAS Україна
Пров.Охтирський, 7
03138, Київ
Україна
claas.com
info-ua@claas.com